





**singing  
rock®**

# FLASH

---

professional protective helmet



FLASH	INDUSTRY	ACCESS	AERO
	EN 397 CE 1015	CE 1015	CE
	min. 15 max. 25 kg	min. 50 kg	min. 50 kg
	440 V a. c.	440 V a. c.	✗
	✗	✗	✓

1

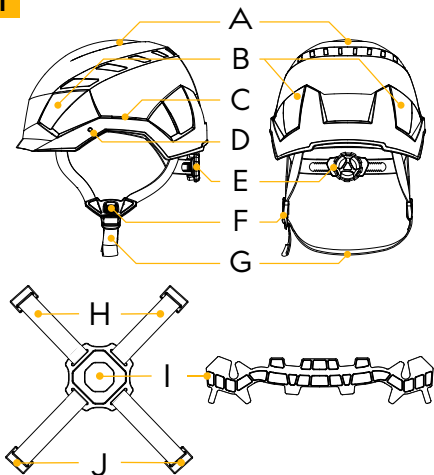

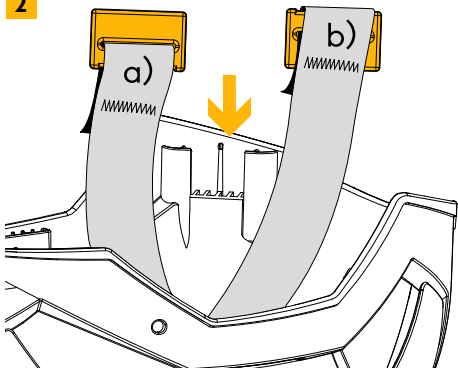
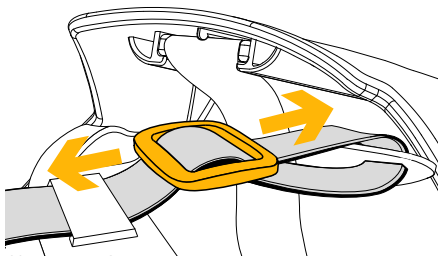
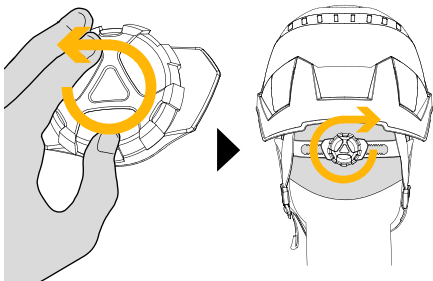
**2****3****4**

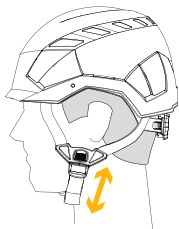
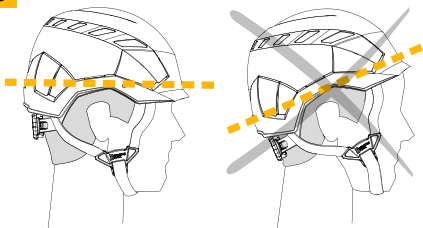
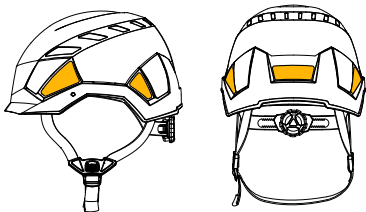
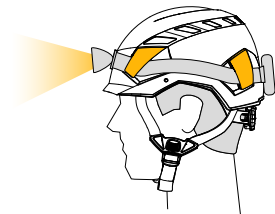
**5****6****7****8**

9

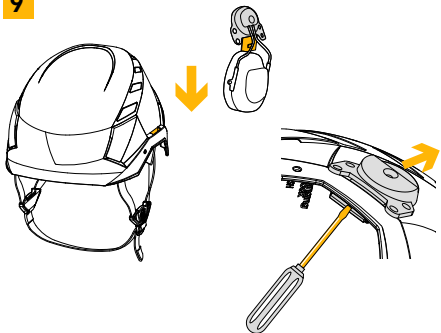

10



11

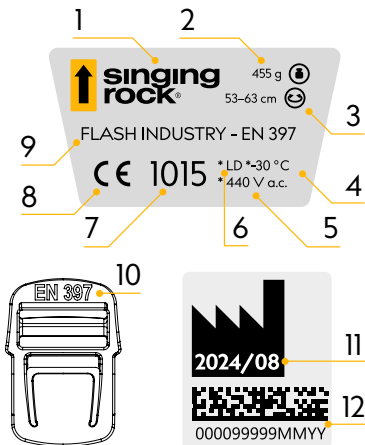

## INSTRUCTIONS FOR USE

### FLASH INDUSTRY – PROTECTIVE HELMET FOR INDUSTRY

is suitable for industrial work and construction. Its main purpose is to protect the user against falling objects and electrical hazards. It has a safety chin strap that will unfasten at a load ranging between 15 and 25 kg, which eliminates the risk of strangling.

### FLASH ACCESS – PROTECTIVE HELMET FOR WORK AT HEIGHTS

is suitable for work at heights and over free depths and for rescue. Its main purpose is to protect the user against falling objects and electrical hazards. The helmet has a strong chin strap that can withstand a load of at least 50 kg, which prevents the risk of losing the helmet during fall.

### FLASH AERO – VENTILATED PROTECTIVE HELMET FOR WORK AT HEIGHTS

is suitable for work at heights and over free depths and for rescue. Its main purpose is to protect the heavily physically working people against falling objects. The helmet has a strong chin strap that can withstand a load of at least 50 kg, which prevents the risk of losing the helmet during fall. The helmet has ventilation holes and is therefore suitable for heavy physical work.

### DESCRIPTION OF PARTS (Fig. 1)

- A shell
- B headlamp clips
- C slot for earmuffs and accessories
- D slot for protective shield
- E sizing mechanism
- F buckle
- G chin strap
- H straps of headband
- I removable padding
- J frames of the height adjustment system

### INSTRUCTIONS FOR USE

This product can be used by a qualified and properly instructed person only. Do not use the product without reading and understanding the Instructions. The helmet can only be used for work and rescue. You are personally responsible for the consequences of an improper use of this product.

Type INDUSTRY and ACCESS can be used between -30 °C to +50 °C (-22 °F – 122 °F), type AERO -10 °C to +50 °C (14 °F – 122 °F). Any helmet which has suffered a severe impact must no longer be used! Remember, no helmet can protect the user against all possible dangers!

### SAFETY CHECK

Check the condition of the whole helmet before each use! In case the condition of the helmet is not good or you are not sure the helmet is in good condition, do not use it.

### ADJUSTING THE HELMET

(Fig. 2) Adjust the height of the helmet by positioning the plastic frames.

- a) the position for a larger head
- b) the position for a smaller head

Make sure that the left and right side of the helmet are adjusted symmetrically. You can adjust the height in three ways:

- all frames are in the a) position – the L size
- the rear frames are in the a) position, the front frames are in the b) position – the M size
- all frames are in the b) position – the S size

(Fig. 3) Adjust the length of the side straps according to the size of your head. If you use the helmet with an earmuff, loosen the strap so that it does not clash with the earmuff.

(Fig. 4) Loosen the helmet with the rotary wheel before putting it on your head. After putting the helmet on, tighten the mechanism so that the helmet sits firmly on your head.

(Fig. 5) Adjust the length of the chin strap so that it keeps the helmet safely on your head.

(Fig. 6) Use the helmet only in the ideal position. That is the only way it can provide you with the maximum protection.

If you cannot adjust the helmet so that it sits firmly and safely on your head, do not use it.

## ACCESSORIES

(Fig. 7) To increase visibility, place the attached reflective stickers on the helmet according to the picture. You can place the stickers on the glossy surfaces of the helmet only. You can only use your own stickers or labels if these do not damage the ABS/PC material.

(Fig. 8) Adjust the length of the headlamp strap properly. Pull the strap between the shell and the clips far enough for the headlamp to stay firmly and safely attached to the helmet.

(Fig. 9) Accessories compatible with the universal slot can be attached to the sides of the helmet. To remove the accessories, unlock the safety lock.

## TRANSPORTATION AND STORAGE

(Fig. 10) **WARNING!** This helmet can be damaged by solvent-based chemicals and chemicals containing solvents (adhesives, paints). Do not expose the helmet to direct heat sources or long-term sunlight. Transport the helmet in the attached cover or another textile cover of a similar kind in a dark, dry place without any other objects on it.

## MAINTENANCE

(Fig. 10) For cleaning use only clean water with temperature up to 30 °C (86 °F), a pH-neutral soap and a soft cloth. Dry the helmet away from direct heat sources.

If you follow the above mentioned Instructions you can use the helmet for 10 years since the date of its manufacturing, if its condition allows it. However, the helmet may be damaged or subject to wear and tear earlier, and in such case it cannot be used any longer. The helmet cannot be in any way repaired or modified without the consent of the manufacturer.

## MARKING LEGEND (Fig. 11)

- 1 manufacturer
- 2 the weight of the helmet
- 3 the helmet is designed for people with head circumference of 53–63 cm
- 4 meets the requirements for use in -30 °C (-22 °F)
- 5 meets the requirements for protection against the random voltage exposure up to 440 V
- 6 meets the requirements for lateral deformation
- 7 marking of notified body who make supervision
- 8 the CE logo – conformity marking
- 9 name and type of the helmet, the mark of the EN 397 European standard – in case the product complies with this standard
- 10 the mark of the EN 397 European standard on the buckle – in case the helmet complies with this standard
- 11 the helmet's manufacturing date
- 12 datamatrix: "0000" unique nr., "99999" product code, "MMYY" month and year of production

## SINGING ROCK GUARANTEE

3-year warranty covering material and manufacturing defects. The warranty does not cover defects caused by usual wear and tear, negligence, improper use, prohibited modifications or improper storage.

---

# CZE

## SPECIFICKÝ NÁVOD K POUŽITÍ

### FLASH INDUSTRY – PRACOVNÍ PŘILBA

je vhodná pro práce v průmyslu a stavebnictví. Je určena především k ochraně proti padajícím předmětům a k ochraně proti elektrickému napětí. Je opatřena bezpečnostním podbradním páskem, který se uvolní při zatížení v rozmezí 15–25 kg, což vylučuje možnost škracení. Pozor, zvýšené riziko ztráty přilby při pádu!

### FLASH ACCESS – PŘILBA PRO PRÁCE VE VÝŠKÁCH

je vhodná pro práce ve výškách, práce nad volnou hloubkou a záchranu. Je určena především k ochraně proti padajícím předmětům a k ochraně proti elektrickému napětí. Přilba je opatřena pevným podbradním páskem, který vydrží zatížení minimálně 50 kg, což zamezí možnosti ztráty přilby při pádu. Pozor, zvýšené riziko škracení při uvíznutí za přilbu!

### FLASH AERO – ODVĚTRANÁ PŘILBA PRO PRÁCE VE VÝŠKÁCH

je vhodná pro práce ve výškách, práce nad volnou hloubkou a záchranu. Přilba je

určena především k ochraně těžce fyzicky pracujících osob proti padajícím předmětům. Přilba je opatřena pevným podbradním páskem, který vydrží zatížení minimálně 50 kg, což zamezí možnosti ztráty přilby při pádu. Pozor, zvýšené riziko škrncení při uviznutí za přilbu! Pozor, zvýšené riziko poranění skrze větrací otvory!

## POPIS ČÁSTÍ (obr. 1)

- A skořepina
- B klipy pro uchycení čelové svítilny
- C slot pro sluchátka a příslušenství
- D slot pro upevnění ochranného štítu
- E mechanismus nastavení velikosti
- F spona
- G podbradní pásek
- H popruhy náhlavní vložky
- I odnímatelné polstrování
- J rámečky systému nastavení nosné výšky

## NÁVOD K POUŽITÍ

Tento výrobek může používat pouze způsobilá a řádně poučená osoba. Nepoužívejte výrobek bez přečtení a pochopení návodu. Přilba je určena výhradně pro pracovní použití a pro záchranu. Osobně nesete zodpovědnost za důsledky způsobené nesprávným použitím tohoto výrobku.

Model INDUSTRY a ACCESS používejte v rozmezí -30 °C až +50 °C, model AERO -10 °C až +50 °C. Přilba vystavená prudkému nárazu se nesmí nadále používat! Pamatujte, že žádná přilba nemůže ochránit uživatele proti veškerému nebezpečí!

## KONTROLA

Před každým použitím zkontrolujte stav celé přilby! Pokud stav přilby není uspokojivý, či si jejím bezvadným stavem nejste jisti, nepoužívejte ji.

## SEŘÍZENÍ PŘILBY

(obr. 2) Nastavte nosnou výšku přilby pomocí polohování plastových rámečků.

- a) poloha pro větší hlavu
- b) poloha pro menší hlavu

Dbejte na symetrické seřízení pravé a levé strany přilby. Nosnou výšku je možné seřídit ve třech krocích:

- všechny rámečky v poloze a) – velikost L
- zadní rámečky v poloze a) přední v poloze b) – velikost M
- všechny rámečky v poloze b) – velikost S

(obr. 3) Seříďte délku bočních popruhů dle velikosti hlavy. Při použití přilby se sluchátka popruh povolte natolik, aby sluchátka nekolidovala.

(obr. 4) Před nasazením přilbu povolte pomocí otočného kolečka. Po nasazení přilby na hlavu dotáhněte mechanismus natolik, aby vám přilba spolehlivě držela na hlavě.

(obr. 5) Nastavte délku podbradního pásku tak, aby udržel přilbu bezpečně na hlavě.

(obr. 6) Používejte přilbu pouze v ideální poloze. Jedině tak poskytnete maximální míru bezpečí.

Pokud se přilbu nepodaří seřídit tak, aby na hlavě naprosto spolehlivě držela, nesmí být používána.

## PŘÍSLUŠENSTVÍ

(obr. 7) Pro zvýšení viditelnosti na přilbu umístěte přiložené reflexní samolepky dle ilustrace. Umístění veškerých samolepek je omezeno na lesklé plochy povrchu přilby.

Vlastní samolepky a popisky jsou přípustné v případě, že nepoškodí materiál ABS/PC.

(obr. 8) Popruh svítilny seříďte na vhodnou délku. Protáhněte jej mezi skořepinou a klipy tak, aby svítilna na přilbě pevně a spolehlivě držela.

(obr. 9) Příslušenství kompatibilní s universálním slotem je možné umístit po bocích přilby. Pro vyjmutí příslušenství odblokujte pojistku.

## TRANSPORT A SKLADOVÁNÍ

(obr. 10) **POZOR!** Tato přilba může být poškozena chemikáliemi na bázi rozpouštědel a látkami, které rozpouštědla obsahují (lepidla, barvy). Přilbu nevystavujte přímým zdrojům tepla ani dlouhodobému slunečnímu záření. Přilbu transportujte v přiloženém, či obdobném textilním obalu.

## ÚDRŽBA

(obr. 10) Pro čištění používejte pouze čistou vodu do +30 °C, mýdlo s neutrálním pH a jemnou textilií. Přilbu sušte mimo dosah zdrojů přímého tepla.

Při dodržení výše uvedených zásad lze přilbu používat 10 let od data výroby, pokud to její stav dovolí. K opotřebení či poškození přilby však může dojít i dříve a v takovém případě nesmí být přilba dále používána. Přilba nesmí být žádným způsobem opravována ani upravována bez souhlasu výrobce.



## ZNAČENÍ (obr. 11)

- 1 výrobce
- 2 hmotnost přilby
- 3 přilba je určena pro osoby s obvodem hlavy 53–63 cm
- 4 plní-li požadavky, označení použití při -30 °C
- 5 plní-li požadavky, označení ochrany před nahodilým elektrickým proudem
- 6 plní-li požadavky, označení odolnosti proti příčné deformaci
- 7 označení dohlížejícího orgánu, jedná-li se o OOP III. kategorie
- 8 označení shody
- 9 název a typ přilby, plní-li EN 397 pak také označení normy
- 10 označení normy EN 397 na sponě, plní-li přilba tuto normu
- 11 označení data výroby přilby
- 12 datamatrix: "0000" unikátní číslo, "99999" kód produktu, "MMYY" měsíc a rok výroby

## SINGING ROCK ZÁRUKA

3 roky na vady materiálu a výrobní vady. Nevztahuje se na vady způsobené normálním opotřebením, nedbalostí, neodborným zacházením, nesprávným použitím, zakázanými úpravami a špatným skladováním.

# DEU

## GEBRAUCHSANWEISUNG

### FLASH INDUSTRIE – ARBEITSICHERHEITS HELM

geeignet für industrielle Arbeiten und am Bau. Die Hauptaufgabe ist es, den Anwender vor fallenden Gegenständen und vor elektrischer Spannung zu schützen. Der Helm verfügt über einen Sicherheits-Kinnriemen, welcher bei einer Belastung zwischen 15 und 25 Kilogramm öffnet, um das Risiko des Strangulierens zu verhindern.

### FLASH ACCESS – ARBEITSICHERHEITS HELM FÜR DIE ARBEIT IN HÖHEN

geeignet für Arbeiten in der Höhe, in der Tiefe und für Rettungseinsätze. Die Hauptaufgabe ist es, den hart arbeitenden Anwender vor fallenden Gegenständen und elektrischer Spannung zu schützen. Der Helm ist mit einem robusten Kinnriemen ausgestattet, der einer Belastung von mindestens 50 kg standhält und somit den Verlust des Helmes während eines möglichen Falls verhindert.

### FLASH AERO – ARBEITSICHERHEITS HELM MIT LÜFTUNGSÖFFNUNGEN FÜR DIE ARBEIT IN HÖHEN

geeignet für Arbeiten in der Höhe, in der Tiefe und für Rettungseinsätze. Die Hauptaufgabe ist es, den hart arbeitenden Anwender vor fallenden Gegenständen zu schützen. Der Helm ist mit einem robusten Kinnriemen ausgestattet, der einer Belastung von mindestens 50 kg standhält und somit den Verlust des Helmes während eines möglichen Falls verhindert. Durch die Lüftungslöcher eignet sich der Helm besonders für harte, körperliche Arbeit.

### TEILE BESCHREIBUNG (Fig 1)

- A Schale
- B Stirnlampen Halterung
- C Schlitz für den Ohrenschutz und Zubehör
- D Schlitz für das Schutzschild
- E Verstellmechanismus
- F Schließe
- G Kinnband
- H Stirnband Riemen
- I Entfernbares Polsterung
- J Rahmen für das Höheneinstellungs System

### ANLEITUNG ZUR VERWENDUNG

Dieses Produkt darf nur von qualifizierten und angewiesenen Personen verwendet werden. Verwenden sie das Produkt nicht ohne die Anleitung gelesen und verstanden zu haben. Der Helm darf nur für Arbeit und Rettung verwendet werden. Sie sind persönlich für die Folgen einer unsachgemäßen Verwendung des Produktes verantwortlich.

Typ INDUSTRY und ACCESS verwenden von -30 °C bis +50 °C (-22 °F bis 122 °F), Typ AERO von -10 °C bis +50 °C (14 °F - 122 °F) verwendet werden. Ein Helm der einem schweren Schlag ausgesetzt war, darf nicht mehr verwendet werden. Denken sie daran, kein Helm kann den Benutzer vor allen möglichen und auftretenden Gefahren schützen.

## SICHERHEITSÜBERPRÜFUNG

Überprüfen sie den Zustand des Helms vor jedem Gebrauch! Wenn der Zustand des Helms nicht gut ist, oder sie sich über einen guten Zustand des Helms nicht sicher sind, verwenden sie diesen nicht.

## HELMVERSTELLUNG

(Fig 2) Einstellung der Höhe des Helms durch Positionierung der Plastikrahmen.

- a) Position für größeren Kopf
- b) Position für kleineren Kopf

Stellen sie sicher, das die linke und rechte Seite des Helms symmetrisch eingestellt ist. Sie können die Höhe in drei Möglichkeiten einstellen:

- alle Rahmen sind in der Position a) – Größe L
- die hinteren Rahmen sind in der Position a), die vorderen Rahmen sind in der Position b) – Größe M
- alle Rahmen sind in der Position b) – Größe S

(Fig 3) Verstellen sie die Länge der seitlichen Riemen gemäß ihrer Kopfgröße. Wenn sie den Helm mit Ohrenschützern benutzen, lockern sie die Riemen so, das die Passform und der feste Sitz des Helms trotzdem gewährleistet ist.

(Fig 4) Lockern sie den Helm mit dem Drehknopf bevor sie ihn aufsetzen. Nachdem sie den Helm aufgesetzt haben, ziehen sie den Mechanismus straff, so das der Helm fest auf dem Kopf sitzt.

(Fig 5) Verstellen sie das Kinnband so, das der Helm sicher auf ihrem Kopf hält.

(Fig 6) Verwenden sie den Helm nur bei idealer Passform und Position. Nur so kann der Helm die maximale Sicherheit bieten.

Wenn der Helm nicht fest und sicher auf ihrem Kopf sitzt, verwenden sie ihn nicht.

## ZUBEHÖR

(Fig 7) Um die Sichtbarkeit zu erhöhen, platzieren sie die beigefügten reflektierenden Aufkleber gemäß dem Bild auf den Helm. Sie können die Aufkleber nur auf den glänzenden Flächen des Helms anbringen. Ihre eigenen Aufkleber oder Etiketten können sie verwenden, wenn diese das ABS/PC Material nicht beschädigen.

(Fig 8) Stellen sie die Länge des Stirnlampen Riemens richtig ein. Ziehen sie den Riemen zwischen der Schale und den Befestigungen straff, so das die Stirnlampe fest und sicher am Helm befestigt ist.

(Fig 9) Die mit dem Universalschlitz kompatiblen Zubehörteile können an den Seiten des Helms befestigt werden. Um das Zubehör zu entfernen, öffnen sie die Sicherheitsverriegelung.

## TRANSPORT UND LAGERUNG

(Fig 10) **WARNUNG!** Dieser Helm kann durch lösemittelhaltige Chemikalien und chemiehaltige Lösungsmittel (Klebstoffe, Lacke etc.) beschädigt werden. Setzen sie den Helm nicht direkten Wärmequellen oder Langzeit-Sonnenschein aus. Transportieren sie den Helm in der beigefügten, oder in ähnlichen Textilabdeckung.

## INSTANDHALTUNG/PFLEGE

(Fig 10) Zum Reinigen verwenden sie nur klares Wasser mit einer Temperatur von über +30 °C (+86 °F), pH-neutrale Seife und ein weiches Tuch. Den Helm fern von direkten Wärmequellen trocknen.

Wenn sie die oben genannten Anweisungen befolgen und es der Zustand des Produktes erlaubt, können sie den Helm für 10 Jahre ab dem Datum der Herstellung verwenden. Der Helm kann jedoch früher verschleiben oder beschädigt werden und darf in diesem Fall nicht länger verwendet werden. Der Helm darf ohne Zustimmung des Herstellers in keiner Weise modifiziert oder repariert werden.

## MARKIERUNGSLEGENDE (Fig 11)

- 1 Hersteller
- 2 Helmgewicht
- 3 Der Helm wurde entworfen für Anwender mit einem Kopfumfang von 53–63 cm
- 4 Erfüllt die Anforderung für den Einsatz bei -30 °C (-22 °F)
- 5 Schutz gegen zufällige Spannungsbelastung bis 440 V
- 6 Erfüllt die Anforderung an die seitliche Verformung
- 7 Markierung des Zertifizierungsinstitutes welches die Aufsicht hat
- 8 Konformitätskennzeichnung
- 9 Name und Typ des Helms, Markierung der europäischen Norm EN 397 – falls das Produkt der Norm entspricht
- 10 das Zeichen der europäischen Norm EN 397 auf der Schnalle – falls der Helm dieser Norm entspricht
- 11 Herstellungsdatum des Helms
- 12 Datamatrix: "0000" eindeutige Nummer, "99999" Produktcode, "MMYY" Monat und Jahr der Herstellung

## SINGING ROCK GARANTIE

3 Jahre Garantie auf Material- und Herstellungsfehler. Die Garantie deckt keine Mängel ab, die durch üblichen Verschleiß, Nachlässigkeit, unsachgemäßen Gebrauch, Änderungen und unsachgemäße Lagerung verursacht wurden.

# FRA

## MODE D'EMPLOI SPÉCIFIQUE

### FLASH INDUSTRY – CASQUE DE PROTECTION

Convient à l'utilisation en industrie et aux chantiers de construction. Il est destiné principalement à la protection contre les chutes d'objets et contre le contact avec des conducteurs électriques sous tension. Il est doté d'une jugulaire passant sous le menton qui se détache lors d'une charge comprise entre 15 à 25 kg pour éviter un étranglement.

### FLASH ACCESS – CASQUE DE PROTECTION POUR TRAVAIL EN HAUTEUR

Est adapté pour le travail en hauteur et au-dessus du vide, de même que pour le sauvetage. Il est destiné principalement à la protection contre les chutes d'objets et contre le contact avec des conducteurs électriques sous tension. Le casque est doté d'une jugulaire robuste résistant à une charge de 50 kg minimum, ce qui empêche le risque de perte du casque en cas de chute de la personne.

### FLASH AERO – CASQUE DE PROTECTION AERE POUR TRAVAIL EN HAUTEUR

Est adapté pour le travail en hauteur et au-dessus du vide, de même que pour le sauvetage. Il est prévu en tant que protection contre les chutes d'objets pour les personnes exerçant un travail physique à caractère pénible. Le casque est doté d'une jugulaire robuste résistant à une charge de 50 kg minimum, ce qui empêche le risque de perte du casque en cas de chute de la personne. Le casque est doté des ouvertures de ventilation grâce auxquelles il se prête très bien pour le travail à caractère pénible.

### DESCRIPTION (Fig. 1)

- A calotte
- B clips pour lampe frontale
- C slot pour oreillettes et accessoires
- D slot pour fixation de l'écran facial de protection
- E mécanisme pour réglage de la taille du casque
- F agrafe
- G jugulaire
- H sangles de la coiffe
- I rembourrages amovibles
- J attaches du système de réglage en hauteur

### MODE D'EMPLOI

Ce produit ne peut être utilisé que par les personnes aptes et ayant obtenu l'enseignement nécessaire. Ne pas utiliser le produit sans avoir lu et compris le mode d'emploi. Vous portez la responsabilité des conséquences d'une utilisation inappropriée du produit. Type INDUSTRIE et ACCESS utiliser à température entre -30 °C et +50 °C (-22 °F – 122 °F), type AERO -10 °C à +50 °C (14 °F – 122 °F). Le casque ayant subi un choc important ne peut plus être utilisé! Rappelez-vous qu'aucun casque ne peut protéger son utilisateur contre tous les dangers possibles!

### CONTRÔLE DE SÉCURITÉ

Vérifiez l'état du casque avant chaque utilisation! Dans le cas où l'état du casque n'est pas satisfaisant ou vous n'êtes pas sûr de son bon état, ne l'utilisez pas.

### RÉGLAGE DU CASQUE

(Fig. 2) Régler la hauteur intérieure du casque à l'aide des attaches plastiques.

- a) position grande taille
- b) position petite taille

Assurez-vous que le réglage du casque soit symétrique du côté gauche et droit. Il y a trois possibilités de réglage du point de vue de la hauteur:

- toutes les attaches sont mis en position a) – taille L
- les attaches arrière en position a) attaches avant en position b) – taille M
- toutes les attaches en position b) – taille S

(Fig. 3) Réglez la longueur des sangles sur les côtés en fonction de la taille de votre tête. Si vous utilisez un casque avec les oreillettes, la sangle doit être desserrée de façon à ce qu'elle ne touche pas les oreillettes.

(Fig. 4) Desserrez le bouton rotatif avant de mettre le casque sur la tête. Une fois le casque sur la tête, resserrez le bouton jusqu'à ce que le casque soit bien fixé.

(Fig. 5) Réglez la longueur de la jugulaire afin qu'elle puisse bien maintenir le casque sur la tête.

(Fig. 6) N'utilisez le casque que si celui-ci est fixé parfaitement bien. C'est la seule façon de garantir la protection maximale. Si vous n'arrivez pas à régler le casque de manière entièrement satisfaisante, ne vous en servez pas.

## ACCESSOIRES

(Fig. 7) Appliquez sur le casque les autocollants réfléchissants comme indiqué sur l'image pour en augmenter la visibilité. Les autocollants peuvent être appliqués uniquement sur les surfaces polies du casque. Vous ne pouvez utiliser vos propres autocollants qu'à conditions qu'ils n'endommagent pas le matériau ABS/PC.

(Fig. 8) Réglez les sangles de la lampe frontale à une longueur requise. Passez les sangles entre la calotte et les attaches de façon à ce que la lampe soit bien fixée sur le casque.

(Fig. 9) Les accessoires compatibles avec le slot universel peuvent être placés sur les côtés du casque. Pour retirer les accessoires, débloquez le verrou de sécurité.

## TRANSPORT ET STOCKAGE

(Fig. 10) **ATTENTION!** Le casque peut être endommagé par les produits chimiques à base de solvants et par les produits contenant les solvants (colles, peintures). Ne pas exposer le casque à des sources de la chaleur ni au rayonnement de soleil prolongé. Le casque doit être transporté dans l'emballage textile attaché ou dans un emballage textile similaire.

## ENTRETIEN

(Fig. 10) Pour nettoyer le casque, servez-vous de l'eau à une température ne dépassant pas +30 °C, du savon à un pH neutre et d'un chiffon doux. Séchez le casque éloigné des sources directes de la chaleur.

Le casque peut être utilisé pendant 10 ans à compter de la date de fabrication, à condition que toutes les règles susmentionnées soient respectées et si l'état du casque le permet. Le casque peut cependant être endommagé ou usé avant cette date. Si tel est le cas, le casque ne peut plus être utilisé. En aucun cas, le casque ne doit être réparé ou modifié sans l'accord du fabricant.

## MARQUAGE (Fig. 11)

- 1 dénomination du fabricant
- 2 poids du casque
- 3 plage de tailles utilisables – tour de tête 53–63 cm
- 4 correspond aux exigences de l'utilisation à -30 °C
- 5 protection contre un contact accidentel jusqu'à 440 V
- 6 correspond aux exigences à la déformation transversale
- 7 nom de l'organe de surveillance, s'il s'agit d'un EPI de la catégorie 3
- 8 marquage de la conformité
- 9 dénomination et type de casque, si conforme à EN 397, désignation de la norme de référence
- 10 désignation de la norme EN 397 sur l'agrafe, si conforme à cette norme
- 11 date de fabrication du casque
- 12 datamatrix: « 0000 » numéro unique, « 99999 » code produit, « MMY » mois et année de fabrication

## GARANTIE SINGING ROCK

Garantie de 3 ans couvrant les défauts de matériaux et de fabrication. La garantie ne couvre pas les défauts causés par l'usure normale, la négligence, une mauvaise utilisation, des modifications interdites et un mauvais stockage.

---

# ITA

## ISTRUZIONI PER L'USO

### FLASH INDUSTRY – ELMETTO DA LAVORO

È adatto per lavori industriali e nell'edilizia. Il suo scopo principale è quello di proteggere l'utente dalla caduta di oggetti e dall'alta tensione. Ha una cinghia di sicurezza che si sgancia ad un carico compreso tra 15 e 25 kg, eliminando così eventuali rischi di strangolamento.

## FLASH ACCESS – ELMETTO DA LAVORO IN QUOTA

E' adatto per i lavori in quota a rischio caduta e per il salvataggio. Il suo scopo principale è quello di proteggere l'utente dalla caduta di oggetti e dall'alta tensione. L'elmetto è dotato di una resistente mentoniera in grado di sopportare un carico di almeno 50 kg impedendone la perdita in caso di caduta.

## FLASH AERO – ELMETTO DA LAVORO IN QUOTA VENTILATO

E' adatto per i lavori in quota a rischio caduta e per il salvataggio. Il suo scopo principale è quello di proteggere le persone impegnate in lavori fisicamente impegnativi dalla caduta di oggetti. L'elmetto è dotato di una resistente mentoniera in grado di sopportare un carico di almeno 50 kg, impedendone la perdita in caso di caduta, e di fori di ventilazione.

### DESCRIZIONE DELLE PARTI (Fig. 1)

- A guscio
- B portalamпада
- C slot per cuffie paraorecchie ed accessori
- D slot per visiera
- E manopola di regolazione
- F fibbia
- G mentoniera
- H fasce poggiatesta
- I imbottitura rimovibile
- J fibbie di regolazione altezza

### ISTRUZIONI PER L'USO

Questo prodotto può essere utilizzato solo da personale qualificato e adeguatamente istruito. Non utilizzare il prodotto senza aver letto e compreso le istruzioni d'uso.

L'elmetto può essere utilizzato solo per il lavoro e per il salvataggio.

L'utente è personalmente responsabile delle conseguenze derivanti da uso improprio di questo prodotto.

Tipo INDUSTRY e ACCESS usare a temperatura -30 °C e + 50 °C (-22 °F e 122 °F), tipo AERO da -10 °C e +50 °C (14 °F - 122 °F). L'elmetto esposto a un colpo grave non deve più essere utilizzato! DA RICORDARE: Nessun elmetto è in grado di proteggere l'utilizzatore da tutti i pericoli possibili!

### CONTROLLO DI SICUREZZA

Controllare le condizioni generali dell'elmetto in ogni sua parte prima di ogni uso! Qualora le sue condizioni non siano buone o non si è sicuri delle condizioni ottimali dello stato dell'elmetto, NON UTILIZZARLO.

### REGOLAZIONE DEL ELMETTO

(Fig. 2) Regolare l'altezza del elmetto posizionando il telaio di plastica.

- a) posizione per una testa più grande
- b) posizione per una testa più piccola

Assicurarsi che il lato sinistro e destro del elmetto siano regolati simmetricamente.

È possibile regolare l'altezza in tre modi:

- tutte le parti del telaio in posizione a) – Taglia L
- le parti posteriori del telaio in posizione a), le parti anteriori in a posizione b) – Taglia M
- tutte le parti del telaio in posizione b) – Taglia S

(Fig. 3) Regolare la lunghezza delle cinghie laterali in base alla dimensione della testa. Se l'elmetto viene utilizzato con una cuffia, allentare la cinghia in modo da non interferire con le cuffie paraorecchie.

(Fig. 4) Allentare l'elmetto con la manopola regolatrice prima di indossarlo. Dopo averlo indossato stringere il meccanismo in modo da posizionarlo saldamente alla testa.

(Fig. 5) Regolare la lunghezza della mentoniera in modo da mantenere l'elmetto ben saldo sulla testa.

(Fig. 6) Utilizzare l'elmetto nella sua posizione ideale, solo in questo modo viene garantita la massima sicurezza.

Se non si è in grado di regolare l'elmetto in modo che aderisca saldamente e in sicurezza sulla testa, non utilizzarlo.

### ACCESSORI

(Fig. 7) Per aumentare la visibilità, posizionare gli adesivi riflettenti sull'elmetto come riportato nell'illustrazione. È possibile posizionare gli adesivi solo sulle superfici lucide del elmetto; adesivi personali o etichette possono essere impiegate solo se non si danneggia il materiale ABS/PC.

(Fig. 8) Regolare correttamente la lunghezza della cinghia della lampada frontale. Tirare la cinghia tra il guscio e le clip in modo che rimanga ferma e saldamente ancorata all'elmetto.

(Fig. 9) Gli accessori compatibili allo slot universale possono essere fissati ai lati dell'elmetto, per la loro rimozione è sufficiente sbloccare la serratura di sicurezza.

### TRASPORTO E STOCCAGGIO

(Fig. 10) **AVVERTENZA!** Questo dispositivo può essere danneggiato da sostanze chimiche a base solvente e da sostanze chimiche contenenti solventi (adesivi, vernici). Non esporre l'elmetto a fonti di calore dirette o per lungo tempo sotto la luce del sole; trasportarlo nel suo imballaggio o in un contenitore di tessuto o affini.

### MANUTENZIONE

(Fig. 10) Per la pulizia impiegare solo acqua pulita a temperatura max. di 30 °C, sapone a pH neutro e un panno morbido. Asciugare l'elmetto lontano da fonti di calore dirette.

Se si seguono le istruzioni sopra elencate e se le condizioni generali lo permettono è possibile utilizzare l'elmetto per 10 anni dalla data di fabbricazione. Tuttavia, l'elmetto può essere danneggiato o soggetto a usura anzitempo, in tal caso non può più essere utilizzato. Il dispositivo non può essere in alcun modo riparato o modificato senza il consenso del costruttore.

### LEGENDA DI MARCATURA (Fig. 11)

- 1 produttore
- 2 peso dell'elmetto
- 3 l'elmetto è progettato per persone aventi una testa di circonferenza 53–63 cm
- 4 soddisfa i requisiti per l'uso a -30 °C (-22 °F)
- 5 protezione contro l'esposizione a scariche di alta tensione fino a 440 V
- 6 soddisfa i requisiti per la deformazione laterale
- 7 marcatura dell'organismo certificato incaricato della supervisione
- 8 marchio di conformità
- 9 nome e tipo di elmetto, marchio della norma europea EN 397 – nel caso in cui il prodotto sia conforme a questa normativa
- 10 il marchio della norma europea EN 397 sulla fibbia - nel caso in cui il prodotto sia conforme a questa normativa
- 11 data di fabbricazione dell'elmetto
- 12 datamatrix: "0000" numero univoco, "99999" codice prodotto, "MMYY" mese e anno di produzione

### GARANZIA SINGING ROCK

Garanzia di 3 anni per materiale di rivestimento e difetti di fabbricazione. La garanzia non copre i difetti provocati da usura, negligenza, uso improprio, modifiche vietate e conservazione inappropriata.

---

# ESP

## INSTRUCCIONES DE USO

### FLASH INDUSTRY – CASCO DE TRABAJO

Indicado para uso industrial y construcción. La finalidad del casco es proteger al usuario contra la caída de objetos y descargas eléctricas. El barboquejo se desabrochará en caso de tensiones entre 15 y 25 kg, previendo el riesgo de estrangulamiento.

### FLASH ACCESS – CASCO DE TRABAJO EN ALTURA

Es adecuado para trabajos en altura y para el rescate. Su principal función es proteger al usuario contra la caída de objetos y voltaje. El casco tiene un barboquejo resistente que puede soportar una carga de al menos 50 kg, lo que evita el riesgo de perder el casco durante la caída.

### FLASH AERO – CASCO DE TRABAJO EN ALTURA VENTILADO

Es adecuado para trabajos en altura y para rescate. Su principal objetivo es proteger a los trabajadores de la caída de objetos. El casco tiene un barboquejo resistente que puede soportar una carga de al menos 50 kg, lo que evita el riesgo de perder el casco durante la caída. El casco tiene orificios de ventilación y por lo tanto es adecuado para trabajos físicamente exigentes.

### DESCRIPCIÓN DE PRODUCTO (Fig. 1)

- A carcasa
- B sujeción para frontal
- C ranura para orejeras y accesorios

- D pantalla protectora
- E ajuste de Talla
- F hebilla
- G barboquejo
- H correa interior
- I acolchado desmontable
- J elementos de ajuste de altura

## INSTRUCCIONES DE USO

Este producto puede ser utilizado solamente por una persona cualificada y debidamente instruida. No utilice el producto sin leer y comprender las instrucciones. El casco sólo se puede utilizar para el trabajo industrial y rescate.

Usted es el responsable de las consecuencias de un uso inadecuado de este producto. El tipo INDUSTRY y ACCESS usar en temperaturas que van desde -30 °C y +50 °C (-22 °F y 122 °F), tipo AERO -10 °C y +50 °C (14 °F - 122 °F). El casco que haya sufrido un duro golpe no se debe volver a utilizar! Recuerde que ningún casco puede proteger al usuario contra todos los peligros posibles.

## COMPROBACIÓN DE SEGURIDAD

Compruebe exhaustivamente el estado del casco antes de cada uso! En caso de que la condición del casco no sea óptima o no esté seguro de su buen estado, no lo use.

## AJUSTE DEL CASCO

(Fig. 2) Ajuste la altura del casco utilizando los elementos de ajuste

- a) la posición para una cabeza más grande
- b) la posición para una cabeza más pequeña

Asegúrese de que el lado izquierdo y derecho del casco estén ajustados simétricamente. Puede ajustar la altura de tres maneras:

- todos los elementos de ajuste están en la posición a) – talla L
- los elementos de ajuste traseros están en la posición a), los bastidores delanteros están en la posición b) –talla M
- todos los marcos están en la posición b) – talla S

(Fig. 3) Ajuste la longitud de las correas laterales de acuerdo con el tamaño de la cabeza. Si usa el casco con una orejera, afloje la correa para que no choque con la misma.

(Fig. 4) Afloje el casco con la rueda giratoria antes de colocarlo sobre su cabeza. Después de poner el casco, apriete el mecanismo para que el casco se adapte firmemente en su cabeza.

(Fig. 5) Ajuste la longitud del barboquejo para que mantenga el casco firme en su cabeza.

(Fig. 6) Utilice el casco sólo en la posición correcta. Solo así le proporcionará la máxima seguridad.

Si no puede ajustar el casco para que se adapte firmemente y con seguridad en la cabeza, no lo use.

## ACCESORIOS

(Fig. 7) Para aumentar la visibilidad, coloque los adhesivos reflectantes adjuntos en el casco según la imagen

Coloque las etiquetas únicamente en las superficies brillantes del casco. Sólo puede utilizar etiquetas que no dañen el material ABS/PC.

(Fig. 8) Ajuste la longitud del frontal correctamente. Tire de la correa entre la carcasa y los clips lo suficiente para que el frontal permanezca firmemente y sujeto al casco.

(Fig. 9) Los accesorios compatibles con la ranura universal se pueden fijar a los lados del casco. Para quitar los accesorios desbloquee el cierre de seguridad.

## TRANSPORTE Y ALMACENAMIENTO

(Fig. 10) ¡ADVERTENCIA! Este casco puede ser dañado por los químicos a base de disolventes y aquellos que contienen disolventes (adhesivos, pinturas). No exponga el casco a fuentes directas de calor o sol durante mucho tiempo. Transporte el casco en la funda adjunta u otra funda textil que sea similar.

## MANTENIMIENTO

(Fig. 10) Para la limpieza utilice solamente agua limpia con temperatura de hasta 30 °C (86 °F), un jabón neutro y un paño suave. Secar el casco lejos de fuentes de calor directas.

Si sigue las instrucciones mencionadas anteriormente, puede utilizar el casco durante 10 años desde la fecha de su fabricación, si su condición lo permite. En caso de que el casco esté dañado, excesivamente desgastado o con rasgaduras, no deberá ser utilizado. El casco no puede ser reparado o modificado de ninguna manera sin el consentimiento del fabricante.

## INFORMACIÓN DE LA ETIQUETA (Fig.11)

- 1 Fabricante
- 2 Peso del casco
- 3 El casco está diseñado para cabezas entre 53–63 cm
- 4 Cumple los requisitos de uso en -30 °C (-22 °F)
- 5 Protección contra voltaje de hasta 440 V
- 6 Cumple con los requisitos de deformación lateral
- 7 Organismo que controla la fabricación de este EPI
- 8 Etiquetado de conformidad
- 9 Nombre y tipo del casco, la marca de la norma europea EN 397 – en caso de que el producto cumpla con esta norma
- 10 Norma europea EN 397 en la hebilla - en caso de que el casco cumpla con esta Norma
- 11 La fecha de fabricación del casco
- 12 datamatrix: "0000" número único, "99999" código de producto, "MMYY" mes y año de producción

## GARANTÍA SINGING ROCK

3 años de garantía para defectos del material y de la fabricación. La garantía no cubre defectos causados por el desgaste por uso, negligencia, uso inapropiado, modificaciones prohibidas y almacenamiento incorrecto.

# PRT

## INSTRUÇÕES DE USO

### FLASH INDUSTRY – CAPACETE DE TRABALHO

é adequado para trabalho industrial e construção. O objetivo principal é proteger o utilizador contra objetos em queda e tensão. Possui uma fita jugular de segurança que se desabotoa com uma carga entre 15 e 25 kg, o que elimina o risco de estrangulamento.

### FLASH ACESS – CAPACETE DE TRABALHO PARA TRABALHO EM ALTURA

é adequado para o trabalho em altura e para resgate. O objetivo principal é proteger o utilizador contra objetos em queda e tensão. O capacete tem uma fita jugular resistente que pode suportar uma carga de pelo menos 50 kg, o que evita o risco de perder o capacete durante a queda.

### FLASH AERO

#### – CAPACETE DE TRABALHO VENTILADO PARA TRABALHO EM ALTURA

é adequado para o trabalho em altura e para resgate. O objetivo principal é proteger o utilizador contra objetos em queda. O capacete tem uma fita jugular resistente que pode suportar uma carga de pelo menos 50 kg, o que evita o risco de perder o capacete durante a queda. O capacete possui furos de ventilação e portanto é adequado para trabalhos pesados.

## DESCRIÇÃO DAS PEÇAS (Fig. 1)

- A calote
- B encaixes para lanterna frontal
- C encaixes para protetores auriculares e acessórios
- D encaixes para viseira de proteção
- E mecanismo de ajuste de contorno de cabeça
- F fivela
- G fita jugular
- H coifa têxtil
- I estofamento removível
- J sistema de ajuste de altura

## INSTRUÇÕES DE USO

Este produto apenas deve ser usado por pessoas qualificadas e devidamente formadas. Não use o produto sem ler e entender as Instruções. O capacete só deve ser usado para trabalho e resgate. O utilizador é pessoalmente responsável pelas consequências do uso indevido deste produto.

Tipo INDUSTRIA e ACESSO use a temperatura de -30 °C e +50 °C (-22 °F e 122 °F), tipo AERO -10 °C e +50 °C (14 °F – 122 °F). Um capacete exposto a um golpe severo não deve ser mais usado! Lembre-se, nenhum capacete pode proteger o utilizador contra todos os perigos possíveis!



## VERIFICAÇÃO DE SEGURANÇA

Verifique totalmente as condições do capacete antes de cada uso! Caso a condição do capacete não seja boa ou não tenha certeza do bom estado do mesmo, não utilize.

## AJUSTE DO CAPACETE

(Fig. 2) Ajuste a altura do capacete posicionando as estruturas de plástico.

a) posição para uma cabeça maior

b) posição para uma cabeça menor

Certifique-se de que o lado esquerdo e direito do capacete são ajustados simetricamente. Você pode ajustar a altura de três formas:

- todos os sistemas de ajuste estão na posição a) – tamanho L
- os sistemas de ajuste traseiros estão na posição a), os sistemas de ajuste dianteiros estão na posição b) – tamanho M
- todos os sistemas de ajuste estão na posição b) – o tamanho S

(Fig. 3) Ajuste o comprimento das alças laterais de acordo com o tamanho da sua cabeça. Se usar o capacete com proteções auriculares, afrouxe a correia para que não aja fricção com os protetores.

(Fig. 4) Afrouxe o capacete com a roda rotativa antes de colocá-lo na cabeça. Depois de colocar o capacete, aperte o mecanismo para que o capacete fique firmemente na sua cabeça.

(Fig. 5) Ajuste o comprimento da fita jugular de forma a que seja mantido em segurança na sua cabeça.

(Fig. 6) Use o capacete apenas na posição ideal. Essa é a única maneira de lhe fornecer a máxima segurança.

Se não consegue ajustar o capacete de forma a que fique firme e seguro na sua cabeça, não utilize.

## ACESSÓRIOS

(Fig. 7) Para aumentar a visibilidade, coloque os adesivos refletores em anexo no capacete de acordo com a imagem. Só deve colocar os adesivos nas superfícies brilhantes do capacete. Só deve usar seus próprios adesivos fornecidos ou outros se estes não danificarem o material ABS/PC.

(Fig. 8) Ajuste o comprimento da fita da lanterna frontal adequadamente. Puxe a fita entre a calote e os encaixes o suficiente para que a lanterna fique firmemente presa ao capacete.

(Fig. 9) Os acessórios compatíveis com a ranhura universal podem ser fixos nos lados do capacete. Para remover os acessórios, desbloquee o bloqueio de segurança.

## TRANSPORTE E ARMAZENAMENTO

(Fig. 10) **AVISO!** Este capacete pode ser danificado por produtos químicos baseados em solventes e por produtos químicos contendo solventes (adesivos, tintas). Não exponha o capacete diretamente a fontes de calor ou luz solar a longo prazo. Transporte o capacete na capa anexada ou noutra capa têxtil de tipo similar.

## MANUTENÇÃO

(Fig. 10) Para a limpeza use apenas água limpa com temperatura até 30 °C (86 °F), sabão com PH neutro e um tecido macio. Seque o capacete longe de fontes diretas de calor.

Se seguir as instruções mencionadas acima, pode usar o capacete por 10 anos desde a data de fabrico, se sua condição o permitir. No entanto, o capacete pode estar danificado ou sujeito a desgaste anteriormente e, nesse caso, não deve ser mais usado. O capacete não pode ser de modo algum reparado ou modificado sem o consentimento do fabricante.

## LEGENDA DA MARCAÇÃO (Fig. 11)

- 1 fabricante
- 2 peso do capacete
- 3 o capacete foi projetado para pessoas com circunferência de cabeça de 53–63 cm
- 4 atende aos requisitos para uso em -30 °C (-22 °F)
- 5 proteção contra exposição aleatória de tensão até 440 V.
- 6 atende aos requisitos de deformação lateral
- 7 marcação do organismo notificado que faz supervisão
- 8 marcação de conformidade
- 9 nome e tipo do capacete, marca do padrão europeu EN 397 – no caso de o produto estar em conformidade com este padrão
- 10 marca do padrão europeu EN 397 sobre a fivela – no caso de o capacete cumprir este padrão
- 11 data de fabrico do capacete
- 12 datamatrix: „0000” número único, „99999” código do produto, „MMYY” mês e ano de produção

## GARANTIA SINGING ROCK

Garantia de 3 anos cobrindo defeitos de material e de fabrico. A garantia não cobre defeitos causados pelo desgaste habitual, negligência, uso impróprio, modificações proibidas e armazenamento impróprio.

# IND

## INSTRUKSI PENGGUNAAN

### FLASH INDUSTRY – PROTECTIVE HELMET FOR INDUSTRY

cocok untuk pekerjaan industri dan konstruksi. Tujuan utamanya adalah untuk melindungi kepala pengguna dari benda yang jatuh dan bahaya listrik. Helm ini memiliki tali dagu pengaman yang akan dilepas dengan beban berkisar antara 15 dan 25 kg, yang menghilangkan risiko tercekik.

### FLASH ACCESS – PROTECTIVE HELMET FOR WORK AT HEIGHTS

cocok untuk bekerja di ketinggian dan untuk proses penyelamatan. Tujuan utamanya adalah untuk melindungi kepala pengguna dari benda yang jatuh dan bahaya listrik. Helm memiliki tali dagu yang kuat yang dapat menahan beban setidaknya 50 kg, yang mencegah risiko kehilangan helm saat jatuh.

### FLASH AERO – VENTILATED PROTECTIVE HELMET FOR WORK AT HEIGHTS

cocok untuk bekerja di ketinggian dan untuk proses penyelamatan. Tujuan utamanya adalah untuk melindungi kepala orang yang bekerja keras secara fisik terhadap benda yang jatuh. Helm memiliki tali dagu yang kuat yang dapat menahan beban setidaknya 50 kg, yang mencegah risiko kehilangan helm saat jatuh. Helm memiliki lubang ventilasi dan karenanya cocok untuk pekerjaan fisik yang berat.

### BAGAN DESKRIPSI (Gbr. 1)

- A cangkang
- B klip headlamp
- C slot untuk penutup telinga dan aksesoris
- D slot untuk pelindung mata / muka
- E mekanikal roda pengaturan
- F pengait
- G tali dagu
- H tali ikat kepala
- I bantalan yang dapat dilepas
- J rangka untuk sistem penyesuaian ketinggian

### INSTRUKSI PENGGUNAAN

Produk ini hanya dapat digunakan oleh orang yang berkualifikasi dan diinstruksikan dengan benar. Jangan menggunakan produk tanpa membaca dan memahami Instruksi terlebih dahulu. Helm hanya bisa digunakan untuk bekerja dan proses penyelamatan. Anda secara pribadi bertanggung jawab atas konsekuensi dari penyalahgunaan produk ini. Helm dapat digunakan dengan aman dalam suhu mulai dari -30 °C dan +50 °C (-22 °F dan 122 °F). Helm yang telah terkena pukulan keras tidak boleh digunakan lagi! Ingat, tidak ada helm yang dapat melindungi pengguna dari semua bahaya yang mungkin terjadi!

### PERIKSA KESELAMATAN

Periksa kondisi seluruh helm sebelum digunakan! Jika kondisi helm tidak baik atau anda tidak yakin dengan kondisi helm yang tersedia, jangan digunakan.

### PENGATURAN HELM

(Gbr. 2) Sesuaikan ketinggian helm dengan memposisikan bingkai plastik.

- a) posisi kepala yang lebih besar
- b) posisi kepala yang lebih kecil

Pastikan sisi kiri dan kanan helm disesuaikan secara simetris. Anda dapat menyesuaikan ketinggian dengan tiga cara:

- semua frame berada di posisi a) – ukuran L
- frame belakang berada di a) posisi, frame depan berada di b) posisi – ukuran M
- ukuran frame • semua frame pada b) posisi – ukuran S

(Gbr. 3) Sesuaikan panjang tali samping sesuai dengan ukuran kepala Anda. Jika Anda menggunakan helm dengan penutup telinga, longgarkan sedikit agar tidak terkena dengan penutup telinga.

(Gbr. 4) Longgarkan helm dengan memutar roda mekanikal sebelum meletakkannya di kepala Anda. Setelah mengenakan helm, kencangkan dengan cara memutar roda

mekanikal searah dengan jarum jam sehingga helm terpasang kuat di kepala Anda.

(Gbr. 5) Sesuaikan panjang tali dagu sehingga helm terpasang dengan aman dan nyaman di kepala Anda.

(Gbr. 6) Gunakan helm hanya di posisi yang ideal. Itulah satu-satunya cara supaya dapat memberi anda keamanan maksimum. Jika Anda tidak dapat mengatur helm agar terpasang kuat dan aman di kepala Anda, jangan gunakan.

### AKSESORIS

(Gbr. 7) Untuk meningkatkan visibilitas, letakkan stiker reflektif yang terpasang pada helm sesuai dengan gambar. Anda dapat menempatkan stiker di permukaan mengkilap helm saja. Anda hanya dapat menggunakan stiker atau label anda sendiri jika ini tidak merusak bahan ABS / PC.

(Gbr. 8) Sesuaikan panjang tali headlamp dengan benar. Tarik tali di antara cangkang dan klip secukupnya agar headlamp tetap kuat dan aman terpasang ke helm.

(Gbr. 9) Aksesori yang kompatibel dengan slot universal dapat dipasang ke sisi helm. Untuk melepas aksesori, buka kunci pengaman dan dorong ke atas.

### PENANGANAN DAN PENYIMPANAN

(Gbr. 10) **PERINGATAN!** Helm ini bisa rusak oleh bahan kimia berbasis pelarut dan bahan kimia yang mengandung pelarut (perekat, cat). Jangan memaparkan helm ke sumber panas langsung atau sinar matahari dalam jangka waktu yg lama. Masukkan helm ke pelindung tekstil atau jenis yang serupa.

### PEMELIHARAAN

(Fig. 10) Untuk pemeliharaan hanya gunakan air bersih dengan suhu hingga 30 °C (86 °F), sabun netral-pH, dan tekstil lembut. Jangan mengeringkan helm dengan cara menjemur di sinar matahari langsung.

Jika anda mengikuti petunjuk yang disebutkan di atas, anda dapat menggunakan helm selama 10 tahun sejak tanggal pembuatannya, jika kondisinya masih memungkinkan. Namun, helm dapat rusak atau keausan lebih cepat karena intensitas penggunaan, dan dalam kasus seperti itu tidak dapat digunakan lagi. Helm tidak dapat dengan cara apa pun diperbaiki atau dimodifikasi tanpa persetujuan pabrikan.

### LEGENDA MARKING (Gbr. 11)

- 1 produsen
- 2 berat helm
- 3 helm dirancang untuk orang dengan lingkar kepala 53–63 cm
- 4 memenuhi persyaratan untuk digunakan dalam -30 °C (-22 °F)
- 5 memenuhi persyaratan untuk perlindungan terhadap paparan tegangan hingga 440 V
- 6 memenuhi persyaratan untuk deformasi lateral
- 7 tanda dari lembaga yang melakukan pengawasan
- 8 logo CE – menandai kesesuaian
- 9 nama dan jenis helm, tanda standar Eropa EN 397 – jika produk mematuhi standar ini
- 10 tanda standar Eropa EN 397 pada sabuk – jika helm sesuai dengan standar ini
- 11 tanggal pembuatan helm
- 12 datamatrix: "0000" nomor unik, "99999" kode produk, "MMYY" bulan dan tahun produksi

### JAMINAN

SINGING ROCK memberikan garansi 3 tahun untuk cacat material dan cacat manufaktur dari produk ini. Garansi tidak berlaku untuk kerusakan yang disebabkan oleh keausan normal, kelalaian, penggunaan yang tidak benar, penyimpanan yang salah atau penanganan helm lainnya yang melanggar instruksi ini.

---

# NLD

## GEBRUIKSAANWIJZING

### FLASH INDUSTRIE – WERKHELM

is geschikt voor industrieel werk en bouw. Het hoofdoel is de gebruiker te beschermen tegen vallende voorwerpen en elektriciteitsspanning. Het heeft een veiligheidsgordelband die loskomt bij een belasting tussen 15 en 25 kg, waardoor het risico op verwurging wordt vermeden.

### FLASH ACCESS – WERKHELM VOOR WERK OP HOOGTE

is geschikt voor werken op hoogte, besloten ruimtes en redding. Het hoofdoel is de

gebruiker te beschermen tegen vallende voorwerpen en elektriciteitsspanning. De helm heeft een stevige kinband die een belasting van ten minste 50 kg kan weerstaan, waardoor het risico op het loskomen van de helm tijdens val wordt voorkomen.

## **FLASH AERO – GEVENTILEERDE WERKHELM VOOR WERKEN OP HOOGTE**

is geschikt voor werken op hoogte, besloten ruimtes en redding. Het hoofddoel is de gebruiker, die zwaar fysiek werk moet uitvoeren, te beschermen tegen vallende voorwerpen. De helm heeft een sterke kinband die een belasting van ten minste 50 kg kan weerstaan, waardoor het risico op het loskomen van de helm tijdens val wordt voorkomen. De helm heeft ventilatiegaten en is daarom geschikt voor zwaar lichamelijk werk.

### **DEELBESCHRIJVING (Afb. 1)**

- A schelp
- B koplamp clips
- C slot voor de armaturen en accessoires
- D gleuf voor een beschermend schild
- E dimensioneringsmechanisme
- F gesp
- G kinband
- H riemen van de hoofdband
- I verwijderbare opvulling
- J frames van het hoogte aanpassingssysteem

### **GEBRUIKSAANWIJZING**

Dit product kan alleen door een gekwalificeerde en goed geïnformeerde persoon worden gebruikt. Gebruik het product niet zonder de instructies te lezen en te begrijpen. De helm kan alleen gebruikt worden voor werk en redding. U bent persoonlijk verantwoordelijk voor de gevolgen van een onjuist gebruik van dit product.

Type INDUSTRIE en ACCESS gebruikt op temperaturen van -30 °C en +50 °C (-22 °F en 122 °F), type AERO -10 °C en +50 °C (14 °F en 122 °F). De helm die is blootgesteld aan een ernstige slag mag niet meer gebruikt worden! Let Op, geen helm kan de gebruiker tegen alle mogelijke gevaren beschermen!

### **VEILIGHEIDSCONTROLE**

Controleer de conditie van de hele helm voor elk gebruik! Als de toestand van de helm niet goed is of u niet zeker bent van de goede conditie van de helm, gebruik het dan niet.

### **HELM AANPASSING**

(Afb. 2) Pas de hoogte van de helm aan door de plastic frames te verplaatsen.

- a) de positie voor een groot hoofd
- b) de positie voor een klein hoofd

Zorg ervoor dat de linker- en rechterzijde van de helm symmetrisch worden aangepast. U kunt de hoogte op drie manieren aanpassen:

- alle frames zijn in de a) positie – de L-grootte
- de achterkaders zijn in de a) positie, de voorkaders zijn in de b) positie – de M-grootte
- alle frames zijn in de b) positie – de S-grootte

(Afb. 3) Pas de lengte van de zijbanden aan volgens de maat van uw hoofd. Als u de helm met een oorbeschermer gebruikt, los de band zodat het niet met de oorbeschermer kan botsen.

(Afb. 4) Maak de helm los met het draaiwiel voordat u het op uw hoofd plaatst. Nadat u de helm op uw hoofd hebt, zet het mechanisme vast zodat de helm stevig op uw hoofd zit.

(Afb. 5) Pas de lengte van de kinband aan zodat de helm op je hoofd veilig blijft.

(Afb. 6) Gebruik de helm alleen in de ideale positie. Dat is de enige manier om u de maximale veiligheid te bieden.

Als u de helm niet kunt aanpassen zodat het stevig en veilig op uw hoofd zit, gebruik het niet.

### **ACCESSOIRES**

(Afb. 7) Om de zichtbaarheid te verhogen, plaats de bijgevoegde reflecterende stickers op de helm volgens de afbeelding. U kunt de stickers alleen op de glanzende oppervlakken van de helm plaatsen. U kunt alleen uw eigen stickers of labels gebruiken als deze het ABS/PC materiaal niet beschadigen.

(Afb. 8) Stel de lengte van de koplamp goed in. Trek de band tussen de schild en de clips genoeg om de koplamp stevig en veilig vast te maken aan de helm.

(Afb. 9) De accessoires die compatibel zijn met de universele sleuf kunnen aan de zij-kanten van de helm worden bevestigd. Om de accessoires te verwijderen, ontgrendel het veiligheidsslot.

## VERVOER EN OPSLAG

(Afb. 10) **WAARSCHUWING!** Deze helm kan beschadigd worden door de oplosmiddelen gebaseerde chemicaliën en de chemicaliën die oplosmiddelen bevatten (lijmen, verf). Stel de helm niet bloot aan directe warmtebronnen of langdurige zonneshijn. Vervoer de helm in de bijgeleverde hoes of een andere textielhoes van een gelijkaardige soort.

## ONDERHOUD

(Afb. 10) Voor schoonmaken gebruik alleen schoon water met een temperatuur tot 30 °C (86 °F), een pH-neutrale zeep en een zachte textiel. Droog de helm weg van directe warmtebronnen.

Als u de bovengenoemde instructies volgt, kunt u de helm gedurende 10 jaar vanaf de datum van de fabricatie gebruiken, als de conditie het toelaat. De helm kan echter eerder beschadigd raken, en in zo'n geval kan het niet meer gebruikt worden. De helm kan op geen enkele manier worden hersteld of gewijzigd worden zonder de toestemming van de fabrikant.

## MARKERING LEGENDE (Afb. 11)

- 1 fabrikant
- 2 het gewicht van de helm
- 3 de helm is ontworpen voor mensen met een hoofdomtrek van 53–63 cm
- 4 voldoet aan de gebruiksvoorschriften bij -30 °C (-22 °F)
- 5 bescherming tegen de willekeurige spanning blootstelling tot 440 V
- 6 voldoet aan de eisen voor laterale vervorming
- 7 markering van aangemelde instantie die toezicht uitoefent
- 8 conformiteitsmarkering
- 9 naam en type van de helm, het teken van de Europese norm EN 397 – als het product voldoet aan deze norm
- 10 markering van de EN 397 Europese norm op de gesp - als de helm voldoet aan deze norm
- 11 de fabricatiedatum van de helm
- 12 datamatrix: "0000" unieke nr., "99999" productcode, "MMYY" maand en jaar van productie

## SINGING ROCK GARANTIE

3 jaar garantie op materiaal- en fabricagefouten. De garantie dekt geen defecten die zijn veroorzaakt door normale slijtage, nalatigheid, oneigenlijk gebruik, verboden wijzigingen en onjuiste opslag.

---

# GRC

## ΟΔΗΓΙΕΣ ΧΡΗΣΗΣ

**FLASH INDUSTRY – ΚΡΑΝΟΣ ΠΡΟΣΤΑΣΙΑΣ ΓΙΑ ΒΙΟΜΗΧΑΝΙΚΗ ΧΡΗΣΗ**, κατάλληλο για εργασία σε βιομηχανία και κατασκευές. Κύριος σκοπός του είναι η προστασία του χρήστη από πτώση αντικειμένων και κινδύνους ηλεκτρικής φύσεως. Έχει υποσιάγωνο ασφαλείας, το οποίο θα ανοίξει σε περίπτωση πρόσκρουσης από δυνάμεις μεταξύ 15 έως 25 kg, πράγμα το οποίο μηδενίζει το κίνδυνο πνιγμού.

**FLASH ACCESS – ΚΡΑΝΟΣ ΠΡΟΣΤΑΣΙΑΣ ΓΙΑ ΕΡΓΑΣΙΑ ΣΕ ΥΨΟΣ**, κατάλληλο για εργασίες σε ύψη, σε εκτεθειμένα σημεία και για διάσωση. Κύριος σκοπός του είναι η προστασία του χρήστη από πτώση αντικειμένων και κινδύνους ηλεκτρικής φύσεως. Το κράνος έχει ισχυρό υποσιάγωνο το οποίο μπορεί να αντέξει πρόσκρουση τουλάχιστον 50 kg, προλαμβάνοντας τον κίνδυνο απώλειάς του κατά την πτώση.

**FLASH AERO – ΑΕΡΙΖΟΜΕΝΟ ΚΡΑΝΟΣ ΠΡΟΣΤΑΣΙΑΣ ΓΙΑ ΕΡΓΑΣΙΑ ΣΕ ΥΨΟΣ**, κατάλληλο για εργασίες σε ύψη, σε εκτεθειμένα σημεία και για διάσωση. Κύριος σκοπός του είναι η προστασία των έντονα εργαζόμενων χρηστών από πτώση αντικειμένων. Το κράνος έχει ισχυρό υποσιάγωνο το οποίο μπορεί να αντέξει πρόσκρουση τουλάχιστον 50 kg, προλαμβάνοντας τον κίνδυνο απώλειάς του κατά την πτώση. Έχει οπές εξαερισμού και είναι επομένως κατάλληλο για βαριά σωματική εργασία.

## ΠΕΡΙΓΡΑΦΗ ΜΕΡΩΝ (Fig. 1)

- A κέλυφος
- B κλιπ φακού κεφαλής
- C υποδοχή για ωτασπίδες και αξεσουαρ
- D υποδοχή για προσωπίδα προστασίας
- E μηχανισμός ρύθμισης μεγέθους
- F πόρπη
- G υποσιάγωνο
- H ιμάντες ανάρτησης
- I αφαιρούμενη επένδυση
- J πλαίσιο του συστήματος ρύθμισης ύψους

## ΟΔΗΓΙΕΣ ΧΡΗΣΗΣ

Το προϊόν αυτό μπορεί να χρησιμοποιείται μόνο από πιστοποιημένους και κατάλληλα καταρτισμένους ανθρώπους. Μη χρησιμοποιείτε το προϊόν χωρίς να έχετε διαβάσει και κατανοήσει τις οδηγίες χρήσης. Το κράνος μπορεί να χρησιμοποιηθεί μόνο για εργασία και διάσωση. Είστε προσωπικά υπεύθυνοι για τις συνέπειες λανθασμένης χρήσης του προϊόντος αυτού. Το κράνος μπορεί να χρησιμοποιηθεί με ασφάλεια σε θερμοκρασίες από  $-30^{\circ}$  έως  $+50^{\circ}$  Κελσίου ( $-22^{\circ}$  F έως  $122^{\circ}$  F). Κράνος το οποίο έχει υποστεί ισχυρή πρόσκρουση δεν πρέπει να χρησιμοποιείται περαιτέρω! Θυμηθείτε, κανένα κράνος δε μπορεί να προστατέψει το χρήστη από όλους τους πιθανούς κινδύνους!

## ΕΛΕΓΧΟΣ ΑΣΦΑΛΕΙΑΣ

Ελέγχετε τη συνολική κατάσταση του κράνους πριν από κάθε χρήση. Σε περίπτωση που η κατάσταση του κράνους δεν είναι καλή, ή δεν είστε σίγουροι για την καλή κατάστασή του, μην το χρησιμοποιείτε.

## ΡΥΘΜΙΣΗ ΚΡΑΝΟΥΣ

(Fig. 2) Ρυθμίστε το ύψος του κράνους τοποθετώντας κατάλληλα το πλαίσιο.

- a) θέση για μεγαλύτερο μέγεθος
- b) θέση για μικρότερο μέγεθος

Βεβαιωθείτε ότι η αριστερή και η δεξιά μεριά του κράνους έχουν ρυθμιστεί συμμετρικά. Μπορείτε να ρυθμίσετε το ύψος με τρεις τρόπους:

- όλα τα σημεία είναι στη θέση a) για μέγεθος L
- τα πίσω σημεία είναι στη θέση a) και τα μπροστά σημεία είναι στη θέση b) για μέγεθος M
- όλα τα σημεία είναι στη θέση b) για μέγεθος S

(Fig. 3) Ρυθμίστε το μήκος των πλαϊνών ιμάντων σύμφωνα με το μέγεθος του κεφαλιού σας. Αν χρησιμοποιείτε το κράνος με ωτασπίδες, χαλαρώστε τον ιμάντα ώστε να μην εμποδίζει τις ωτασπίδες.

(Fig. 4) Χαλαρώστε τους ιμάντες του κράνους με τον περιστροφικό δίσκο πριν το βάλετε στο κεφάλι σας. Αφού φορέσετε το κράνος, σφίξτε το μηχανισμό ώστε το κράνος να είναι σταθερό στο κεφάλι σας.

(Fig. 5) Ρυθμίστε το μήκος του υποσιάγωνου ώστε να κρατάει το κράνος με ασφάλεια στο κεφάλι σας.

(Fig. 6) Χρησιμοποιείτε το κράνος μόνο στην κατάλληλη θέση. Είναι ο μοναδικός τρόπος για να σας παρέχει τη μέγιστη ασφάλεια. Αν δε μπορείτε να ρυθμίσετε το κράνος ώστε να είναι σταθερό και ασφαλές στο κεφάλι σας, μην το χρησιμοποιείτε.

## ΑΞΕΣΟΥΑΡ

(Fig. 7) Για να αυξήσετε την ορατότητα, τοποθετήστε τα περιλαμβανόμενα αντανακλαστικά αυτοκόλλητα στο κράνος σύμφωνα με την εικόνα.

Μπορείτε να τοποθετήσετε αυτοκόλλητα μόνο στις γυαλιστερές επιφάνειες του κράνους. Μπορείτε να χρησιμοποιήσετε τα δικά σας αυτοκόλλητα ή ετικέτες μόνο εάν δεν προκαλούν βλάβη στο υλικό ABS/ PC.

(Fig. 8) Ρυθμίστε κατάλληλα το μήκος του ιμάντα του φακού κεφαλής.

Περάστε τον ιμάντα ανάμεσα στο κέλυφος και τα κλιπ, ώστε ο φακός κεφαλής να είναι σταθερά και με ασφάλεια συνδεδεμένος με το κράνος.

(Fig. 9) Τα αξεσουαρ συμβατά με την υποδοχή μπορούν να τοποθετηθούν στα πλαϊνά του κράνους. Για να αφαιρέσετε τα αξεσουαρ ξεμπλοκάρετε το μηχανισμό ασφαλείας.

## ΜΕΤΑΦΟΡΑ ΚΑΙ ΑΠΟΘΗΚΕΥΣΗ

(Fig. 10) ΠΡΟΣΟΧΗ! Το κράνος αυτό μπορεί να πάθει ζημιά από διαλύτες και χημικά που περιέχουν διαλύτες (κόλλες, μπογιές). Μην εκθέτετε το κράνος σε άμεσες πηγές θερμότητας ή σε ηλιακή ακτινοβολία για μεγάλο χρονικό διάστημα. Μεταφέρετε το κράνος στο περιλαμβανόμενο κάλυμμα ή σε άλλο παρόμοιο κάλυμμα από ύφασμα.

## ΣΥΝΤΗΡΗΣΗ

(Fig. 10) Για τον καθαρισμό χρησιμοποιείτε μόνο καθαρό νερό με θερμοκρασία μέχρι 30 °C (86 °F), σαπούνι με ουδέτερο pH και μαλακό ύφασμα. Στεγνώστε το κράνος μακριά από άμεσες πηγές θερμότητας. Αν ακολουθήσετε τις παραπάνω οδηγίες, μπορείτε να χρησιμοποιείτε το κράνος για 10 χρόνια από την ημερομηνία κατασκευής, αν αυτό το επιτρέπει η κατάστασή του. Παρόλα αυτά, το κράνος μπορεί να πάθει ζημιά ή να υποστεί φθορές νωρίτερα και στην περίπτωση αυτή να μη μπορεί να χρησιμοποιηθεί περαιτέρω. Το κράνος δε μπορεί με κανένα τρόπο να επισκευαστεί ή τροποποιηθεί χωρίς τη συγκατάβαση του κατασκευαστή.

## ΥΠΟΜΝΗΜΑ ΣΗΜΑΝΣΕΩΝ (Fig. 11)

- 1 κατασκευαστής
- 2 βάρος κράνους
- 3 το κράνος είναι σχεδιασμένο για χρήστες με περιφέρεια κεφαλής 53–63 cm
- 4 πληροί τις απαιτήσεις για χρήση στους -30°C (-22°F)
- 5 πληροί τις απαιτήσεις για προστασία από τυχαία έκθεση σε τάση μέχρι 440 V
- 6 πληροί τις απαιτήσεις για πλευρική παραμόρφωση
- 7 σήμανση του αρμόδιου φορέα εποπτείας
- 8 λογότυπο CE – σήμανση συμμόρφωσης
- 9 όνομα και τύπος του κράνους, σήμανση του Ευρωπαϊκού προτύπου EN 397 – στην περίπτωση που το προϊόν συμμορφώνεται με το πρότυπο αυτό
- 10 σήμανση του Ευρωπαϊκού προτύπου EN 397 στην πόρπη– στην περίπτωση που το κράνος συμμορφώνεται με το πρότυπο αυτό
- 11 ημερομηνία κατασκευής του κράνους
- 12 data matrix: "0000" μοναδικός αριθμός, "99999" κωδικός προϊόντος, "MMYY" μήνας και έτος παραγωγής

## ΕΓΓΥΗΣΗ SINGING ROCK

Ζητή εγγύηση που καλύπτει ελαττώματα υλικού και κατασκευής. Η εγγύηση δεν καλύπτει ελαττώματα που προκαλούνται από τη συνήθη φθορά, αμέλεια, ακατάλληλη χρήση, απαγορευμένες τροποποιήσεις και ακατάλληλη αποθήκευση.

# TUR

## FLASH İÇİN GENEL KULLANIM KILAVUZU

### FLASH INDUSTRY – ENDÜSTRİ İÇİN KORUYUCU KASK

Endüstriyel ve inşaat için özel olarak dizayn edilmiştir. Kullanıcıyı düşen objelerden ve elektriksel kazalardan korumak için tasarlanmıştır. Özel bir çene koruyucusu ile birlikte 15–25 kg arasında bir güç uygulandığında çene kilidini otomatik olarak açıp kullanıcının boğulmasını engelleyen bir sisteme sahiptir.

### FLASH ACCESS – YÜKSEKTE ÇALIŞMAK İÇİN KORUYUCU KASK

yükseklik ve serbest derinliklerde çalışma ve kurtarma için uygundur. Temel amacı kullanıcıyı düşen nesnelere ve elektrik tehlikelerine karşı korumaktır. Kask, düşme sırasında kaskın kaybolması riskini önleyen en az 50 kg yüke dayanabilen güçlü bir çene kayışına sahiptir.

### FLASH AERO – YÜKSEKTE ÇALIŞMAK İÇİN HAVALANDIRMA KORUYUCU KASK

yükseklik ve serbest derinliklerde çalışma ve kurtarma için uygundur. Temel amacı ağır fiziksel olarak çalışan insanları düşen nesnelere karşı korumaktır. Kask, düşme sırasında kaskın kaybolması riskini önleyen en az 50 kg yüke dayanabilen güçlü bir çene kayışına sahiptir. Kaskın havalandırma delikleri vardır ve bu nedenle ağır fiziksel işler için uygundur.

## ÜRÜN AÇIKLAMASI (Figür 1)

- A Yapı iskeleti
- B Fener için klips
- C Kulaklık ve aksesuar için bölme
- D Koruyucu kalkan için bölme
- E Boyutlandırma için mekanizma
- F Kemer
- G Çene kayışı
- H Kafa bandı için kayışlar
- I Çıkarılabilen destek
- J Yükseklik ayarlama sisteminin aparatı

## KULLANIM TALİMATLARI

Bu ürün sadece yeterli eğitim almış veya yeterliliğe sahip bireyler tarafından kullanılabilir. Kullanım talimatlarını okumadan önce kullanmayınız. Bu kask sadece kurtarma ve çalışma amaçlı kullanılmalıdır. Yanlış kullanımın sebebiyet vereceği durumlarda sorumlu kullanıcının kendisidir. Bu kask -30 °C ila +50 °C kadar kullanılabilir. Yüksek hasara kalmış kask kullanılmamalıdır. Unutmayın, hiçbir kask kullanıcıyı tam anlamıyla koruyamaz.

## EK GÜVENLİK DENETİMİ

Kaskın durumunu her kullanımdan önce iyice kontrol etmeyi unutmayın. Dış görüntüsünden dolayı veya başka bir sebepten ötürü kaskın kullanılmayacak durumda olduğunu düşünüyorsanız, kaskı kullanmayın.

## KASK AYARLARI

Kaskın yüksekliğini plastik aparatları kullanarak ayarlayabilirsiniz. (Fig 2)

- Daha büyük bir kafa yapısı için ayarlama yöntemi.
- Daha ufak bir kafa yapısı için ayarlama yöntemi.

Kaskın sağ ve sol taraflarının ayarlarının simetrik olduğuna dikkat edin. Kask yüksekliği üç şekilde ayarlanabilir.

- Bütün aparatlar a) pozisyonunda ayarlandığında kask L boyutunda olacaktır.
  - Arka aparat a) pozisyonunda, ön aparat b) pozisyonunda ayarlandığında kask M boyutunda olacaktır.
  - Bütün aparatlar b) pozisyonunda ayarlandığında kask S boyutunda olacaktır.
- Yan kayışları kafanızın boyutuna göre ayarların, kaskınızı kulaklık ile kullanıyorsanız kayışları biraz gevşetin böylelikle kask ve kulaklık birbirleri ile etkileşime girmez.(Figür 3) Kaskın arka tarafında kalan çarkı gevşetin, böylelikle kask kafanıza daha rahat oturacaktır. Kaskı taktıktan sonra aynı çarkı sıkarak kaskın kafanıza tam oturmasını sağlayabilirsiniz. (Figür 4)

Çene kayışının uzunluğunu kafanıza göre ayarların. Bu sayede kask kafanızda daha sağlam duracaktır. (Figür 5)

Kaskı ideal pozisyonu dışında kullanmayın. Bu sayede kask size maksimum koruma sağlayacaktır. (Figür 6)

Kaskı kafanıza tam anlamıyla oturacak şekilde ayarlayamıyorsanız, kaskı kullanmayın.

## AKSESUARLAR

Görünürlüğünüzü arttırmak için kaskın üst kısmında bulunan parlak bölgelere parlak çıkartmalar yapıştırabilirsiniz. Kaskın ABS/PC materyal yapısını bozmadığı sürece kendi çıkartmalarınızı belirtilen bölgelere yapıştırabilirsiniz. (Figür 7)

Kask fenerinin kayış uzunluğunu düzgün ayarladığınızdan emin olun. Fenerin kayışının kaskın iskeletine tam oturduğundan emin olun, böylece fener kafanızın üzerinde daha sağlam ve sabit duracaktır. (Figür 8)

Kaskın sahip olduğu evrensel bölme ile uyumlu olan aksesuarları kaskın yanında bulunan bölme ile kullanabilirsiniz. Aksesuarları çıkarmak için güvenlik kilidini kaldırmamız yeterlidir. (Figür 9)

## TAŞIMA VE SAKLAMA

Uyarı: Bu kask çözücü kimyasallara maruz kaldığında hasar görebilir. Kaskı direkt olarak ısı ile temastan kaçının ve güneş ışığına uzun süre maruz bırakmayın. Kaskı taşıırken kendi koruması veya benzeri bir tekstil ürünü ile taşıyın. (Figür 10)

## BAKIM

Kaskı temizlemek için maksimum 30 °C ısısında temiz su, ph değeri nötr olan sabun ve yumuşak bir bez kullanın. Kaskı kurulamak için ısı ile kurutma yöntemine başvurmeyin. Doğal yöntemler ile kurutun.

Yukarıda ki talimatlara uyulduğunda kaskın kullanım süresi üretildiği andan itibaren 10 senedir. (Kaskın durumu uygunsa.) Kaskın üzerinde eskime, yıpranma vb. gibi durumlar mevcutsa kaskın kullanımı bırakılmalıdır. Kask üretici firmanın izni olmadığı sürece modifiye edilemez.

## BASKI ŞEKİLLERİ (Figür 11)

- Üretici firmanın logosu
- Kaskın ağırlığı
- Kask kafa yapısı 53-63 cm olan insanlar için dizayn edilmiştir
- 30 °C kullanmak için uygundur
- 440 V a kadar gelen rastgele voltaja karşı koruma sağlamaktadır
- Yandan deformasyon için gereksinimleri karşılamaktadır
- Denetim için gerekli baskı
- CE logosu
- Kaskın adı ve tipini içeren baskı. Avrupa standartlarına uyduğunu belirten damga (EN 397)
- Kemerde bulunan EN 397 damgası (Kask bu standarta uyuyorsa.)
- Kaskın üretim tarihi
- Datamatrix: "0000" benzersiz numara, "99999" ürün kodu, "MMYY" üretim ayı ve yılı



## GARANTI

SINGING ROCK bu ürün için herhangi bir üretim hatasına karşın 3 senelik garanti sağlamaktadır. Garanti kullanıma bağlı olarak oluşan yıpranma, hasar, ürünün bakımında yapılacak ihmal, yanlış kullanım ve yanlış saklama gibi durumlarda garanti kapsamının dışında kalmaktadır.

# SWE

## ANVÄNDARHANDBOK

### FLASH INDUSTRI – ARBETSHJÄLM

Lämpar sig för användning som arbetshjälm (industri, byggnad, osv.). Hjälmen har huvudsyfte är att skydda användaren från fallande objekt och elstötar. Hjälmen är utrustad med ett säkerhetsspänne på hakremmen som utlöses vid en belastning på mellan 15 och 25 kg, något som minimerar risken för strypning.

### FLASH ACCESS – ARBETSHJÄLM FÖR HÖJDARBETE

Lämpar sig för höjdarbete, arbete över djupa håligheter och räddningsarbete. Hjälmen har huvudsyfte är att skydda användaren från fallande objekt och elstötar. Hjälmen är utrustad med stark hakrem som klarar belastning på minst 50 kg, något som minimerar risken för att hjälmen lossnar under ett fall.

### FLASH AERO – VENTILERAD ARBETSHJÄLM FÖR HÖJDARBETE

Lämpar sig för höjdarbete, arbete över djupa håligheter och räddningsarbete. Hjälmen har huvudsyfte är att skydda tungt fysiskt arbetande personer från fallande objekt och elstötar. Hjälmen är utrustad med stark hakrem som klarar belastning på minst 50 kg, något som minimerar risken för att hjälmen lossnar under ett fall. Hjälmen har ventilationshål och är därför lämplig för användning vid tungt fysiskt arbete

### DELBESKRIVNING (Fig. 1)

- A skal
- B pannlampsfästen
- C monteringshål för hörselskydd och tillbehör
- D monteringshål för ansiktsskydd
- E justeringsanordning
- F spänne
- G hakrem
- H remmar för höjjustering
- I avtagbar vaddering
- J höjjusteringsanordning

### ANVÄNDARMANUAL

Denna produkt får endast användas av kompetenta personer med lämplig utbildning. Använd inte produkten utan att ha läst och förstått användarmanualen. Hjälmen får endast användas för arbete och räddning. Användaren har personligt ansvar för konsekvenser om hjälmen används på ett inkorrekt sätt.

Typ INDUSTRI och ACCESS använd vid temperaturintervall mellan -30 °C och +50 °C, typ AERO -10 °C och +50 °C. En hjälm som har utsatts för en kraftig yttre påverkan får inte längre användas! Kom ihåg att ingen hjälm kan skydda användaren från alla tänkbara faror!

### SÄKERHETSKONTROLL

Kontrollera hjälmen före varje användning! Använd inte hjälmen om dess skick inte är tillfredsställande eller om du inte är säker på om hjälmen är i tillfredsställande skick.

### JUSTERING AV HJÄLMEN

(Fig. 2) Justera hjälmens höjd genom att placera höjjusteringsanordningen i korrekt läge.

- a) läge för stort huvud
- b) läge för mindre huvud

Säkerställ att både hjälmens högra och hjälmens vänstra sida är inställda på samma läge. Det går att ställa in hjälmen på tre olika lägen:

- all höjjustering i a-läge – storlek L
- bakre höjjustering i a-läge och främre höjjustering i b-läge – storlek M
- all höjjustering i b-läge – storlek S

(Fig. 3) Anpassa längden på sidobanden till din huvudstorlek. Om du använder hörselskydd, se till att lossa på bandet så att det inte stöter ihop med hörselskyddet.

(Fig. 4) Öka hjälmens storlek med hjälp av justeringsanordningen innan du sätter hjälmen på huvudet. Efter att ha satt hjälmen på huvudet, dra åt justeringsanordningen så att hjälmen sitter stadigt på huvudet.

(Fig. 5) Justera längden på hakbandet så att hjälmen sitter stadigt på huvudet.

(Fig. 6) Använd hjälmen endast i det anvisade läget. Detta är det enda läget som erbjuder maximalt skydd.

Använd inte hjälmen om du inte kan justera den så att den sitter stadigt på huvudet.

#### TILLBEHÖR

(Fig. 7) För att öka synligheten placera de medföljande klistermärkena på hjälmen i enlighet med bilden. Du får endast placera klistermärken på hjälmens glatta ytor. Du får endast använda klistermärken som inte skadar ABS/PC-plast.

(Fig. 8) Justera pannlampsremmen till lämplig längd. Fäst remmen mellan skalet och pannlampsfästena så att pannlampan sitter stadigt på hjälmen.

(Fig. 9) Tillbehör som är kompatibla med universalhålen kan monteras på hjälmens sidor. Lossa på säkerhetslåset för att avlägsna tillbehöret.

#### TRANSPORT OCH FÖRVARING

(Fig. 10) **VARNING!** Hjälmen kan skadas av lösningsmedel och kemikalier som innehåller lösningsmedel (lim, färg). Utsätt inte hjälmen för höga temperaturer eller långvarig solbelysning. Transportera hjälmen i medföljande fodral eller ett annat fodral med liknande egenskaper.

#### UNDERHÅLL

(Fig. 10) För rengöring använd endast rent vatten (30 °C), en pH-neutral tvål och mjuk trasa. Torka inte hjälmen i närheten av värmekällor.

Om ovan anvisningar följs och om hjälmen är i användbart skick, kan den användas i 10 år från tillverkningsdagen. Observera att hjälmen kan slitas ut eller skadas tidigare och om så sker måste den kasseras. Hjälmen får inte repareras eller förändras på något sätt utan tillverkarens godkännande.

#### LEGEND (Fig. 11)

- 1 tillverkare
- 2 hjälmens vikt
- 3 hjälmen är avsedd för användning av personer med huvudomkrets 53–63 cm.
- 4 uppfyller kraven för användning vid -30 °C
- 5 skydd mot plötsligt elspänning på upp till 440 V
- 6 uppfyller kraven för skydd mot sidodeformation
- 7 anmält organ för övervakning
- 8 CE-märkning om överensstämmelse
- 9 hjälmens namn och typ, märkning av EU-standard EN 397 (om produkten uppfyller standardens krav)
- 10 märkning av EU-standard EN 397 på spännet (om hjälmen uppfyller standardens krav)
- 11 hjälmens tillverkningsdatum
- 12 datamatrix: "0000" unikt nr., "99999" produktkod, "MMYY" månad och år för produktion

#### SINGING ROCKS GARANTI

3-årig garanti som täcker material- och tillverkningsskador. Garantin täcker inte skador uppkomna till följd av normalt slitage, vårdslöshet, felaktig användning, ej tillåtna modifikationer av produkten och felaktig förvaring.

---

## FIN

## KÄYTTÖOHJE

#### FLASH INDUSTRY – TYÖKYPÄRÄ

soveltuu teolliseen työhön ja rakentamiseen. Sen käyttötarkoitus on suojata käyttäjää putoavilta esineiltä ja sähköjännitteeltä. Kypärän leukahihna irtoaa 15–25kg kuormituksen, mikä estää kuristumisriskin.

#### FLASH ACCESS – KORKEANPAIKAN TYÖKYPÄRÄ

soveltuu korkeanpaikantyökentelyyn ja pelastuskäyttöön. Sen käyttötarkoitus on suojata käyttäjää putoavilta esineiltä ja sähköjännitteeltä. Kypärässä on vahva leukahihna, joka kestää vähintään 50kg kuormituksen, mikä estää kypärän irtoamisen putoamisen seurauksena.

## FLASH AERO – VENTILOITU KORKEANPAIKAN TYÖKYPÄRÄ

soveltuu korkeanpaikantyökentelyyn ja pelastuskäyttöön. Sen käyttötarkoitus on suojata raskaassa fyysisessä työssä olevaa käyttäjää putoavilta esineiltä ja sähköjännitteeltä. Kypärässä on vahva leukahihna, joka kestää vähintään 50 kg kuormituksen, mikä estää kypärän irtoamisen putoamisen seurauksena. Kypärässä on tuuletusreiät, minkä vuoksi se sopii raskaaseen fyysiseen työhön.

### TUOTEKUVAUS (Kuva 1)

- A kuori
- B otsalampun kiinnikkeet
- C kiinnityskohta kuulosuojille ja varusteille
- D kiinnityskohta suojavisiirille
- E koonsäätöpyörästä
- F solki
- G leukahihna
- H päänauhan hihnat
- I irrotettava toppaus
- J korkeudensäätöjärjestelmän runko

### KÄYTTÖOHJE

Tätä tuotetta voi käyttää vain pätevä ja koulutettu henkilö. Älä käytä tuotetta ellei ole lukenut ja ymmärtänyt käyttöohjetta. Kypärää voidaan käyttää vain työ ja pelastus tarkoitukseen. Olet henkilökohtaisesti vastuussa tuotteen väärinlaisesta käytöstä. Tyyppi INDUSTRY ja ACCESS käyttö lämpötilassa -30 °C ja +50 °C, AERO -10 °C ja +50 °C välillä. Kypärää, johon on kohdistunut useita iskuja, ei saa enää käyttää! Muista, ettei kypärä suojaa sinua kaikilta mahdollisilta vaaroilta.

### TURVALLISUUSTARKISTUS

Tarkista kypärän kunto aina ennen käyttöä! Jos kypärä ei ole kunnossa tai ei ole aivan varma sen kunnosta, älä käytä sitä.

### KYPÄRÄN SÄÄTÄMINEN

(Kuva 2) Säädä kypärän korkeutta säätöjärjestelmän avulla.

- a) asetus suuremmalle päälle
- b) asetus pienemmälle päälle

Varmista, että kypärän vasen ja oikea puoli on säädetty symmetrisesti. Voit säätää korkeutta kolmella tavalla:

- säätöjärjestelmä on a) kohdassa – L-koko
- takakehykset ovat a) kohdassa, etukehys on b) kohdassa – M-koko
- säätöjärjestelmä on b) kohdassa – S-koko

(Kuva 3) Säädä sivuhinojen pituus pään koon mukaan. Jos käytät kypärää kuulosuojainten kanssa, löysää hihnaa niin että se ei osu kuulosuojaimen.

(Kuva 4) Löysää pyörivää säätöpyörää, ennen kuin laitat kypärän päähän. Kun olet laittanut kypärän päähän kiristä kypärä säätöpyörästä, niin että se istuu hyvin päähän.

(Kuva 5) Säädä leukahihna niin että kypärä pysyy turvallisesti päässä.

(Kuva 6) Käytä kypärää vain ideaali asennossa. Tällöin kypärä antaa sinulle maksimi suojan. Jos et pysty säätämään kypärää niin että se istuu tiukasti ja turvallisesti päähäsi, älä käytä sitä.

### LISÄVARUSTEET

(Kuva 7) Lisätäksesi näkyvyyttä, lisää mukana olevat heijastavat tarrat kypärään kuvan mukaisesti. Voit asettaa tarrat vain kypärän kiiltäviin pintoihin. Voit käyttää omia tarroja tai merkintöjä vain, jos ne eivät vahingoita ABS/PC-materiaalia.

(Kuva 8) Säädä otsalampun hihnan pituus oikein. Vedä hihna kuoren ja kiinnittimien väliin, jotta otsalamppu pysyy lujasti ja turvallisesti kiinni kypärässä.

(Kuva 9) Kypärän sivuille voidaan kiinnittää universaalinen kiinnitysjärjestelmän kanssa yhteensopivia lisävarusteita. Irrottaaksesi lisävarusteet aukaise turvalukko.

### KULJETUS JA SÄILYTTÄMINEN

(Kuva 10) **VAROITUS!** Tämä kypärä voi vahingoittua liuotinpohjaisista kemikaaleista ja liuottimia sisältävistä kemikaaleista (liimat, maalit). Älä altista kypärää suorille lämmönlähteille tai pitkäaikaiselle auringonpaisteelle. Kuljeta kypärää mukana tullessa suojaossa tai toisessa samankaltaisessa tekstiilisuojaossa.

### HUOLTO

(Kuva 10) Käytä puhdistamiseen vain puhdasta vettä, jonka lämpötila on enintään 30 °C, pH-neutraalia pesuainetta ja pehmeää tekstiilivaatetta. Kuivaa kypärä ilman, että se altistuu suoralle lämmönlähteelle.

Jos noudatat edellä mainittuja ohjeita, voit käyttää kypärää kymmenen vuoden ajan valmistuspäivästä lähtien, jos sen ehto sallii sen. Kypärä saattaa kuitenkin vaurioitua tai

kulua käytössä aikaisemmin, eikä sitä voi enää käyttää. Kypärää ei voida millään tavoin korjata tai muuttaa ilman valmistajan suostumusta.

#### **MERKINNÄT** (Kuva 11)

- 1 valmistaja
- 2 kypärän paino
- 3 kypärä on suunniteltu käyttäjille joiden pään ympärysmitta on 53–63 cm
- 4 täyttää vaatimukset -30 °C (-22 °F) käyttölämpötilan osalta
- 5 suojaa sähköiskulta aina 440 V asti
- 6 täyttää vaatimukset sivupuristumisen osalta
- 7 tarkastajan merkintä
- 8 vaatimustenmukaisuusmerkintä
- 9 kypärän nimi ja tyyppi, eurooppalaisen EN 397 standardin mukainen merkintä – jos tuote täyttää tämän standardin
- 10 eurooppalaisen EN 397 standardin mukainen merkintä soljessa – jos kypärä täyttää tämän standardin
- 11 kypärän valmistuspäivä
- 12 datamatrix: "0000" ainutlaatuinen nro, "99999" tuotekoodi, "MMYY" kuukausi ja tuotantovuosi

#### **SINGING ROCK TAKUU**

3 vuoden takuu, joka kattaa materiaali- ja valmistusvirheet. Takuu ei kata vikoja, jotka johtuvat tavanomaisesta kulumisesta, huolimattomuudesta, epäasianmukaisesta käytöstä, kielletyistä muutoksista tai epäasianmukaisesta varastoinnista.

---

# NOR

## BRUKERVEILEDNING

### **FLASH INDUSTRY – ARBEIDSHJELM**

Hjelmen er egnet for arbeid i industri og konstruksjon. Hovedformålet til hjelmen er å beskytte brukeren mot fallende objekter og spenning. Den har hakestropp som vil åpne seg ved en belastning mellom 15 og 25 kg, noe som eliminerer risikoen for kvelning.

### **FLASH ACCESS – ARBEIDSHJELM FOR ARBEID I HØYDEN**

Hjelmen er egnet for arbeid i høyden og redning. Hovedformålet til hjelmen er å beskytte brukeren mot fallende objekter og spenning. Den har en sterk hakestropp som motstår belastninger opp til minimum 50 kg, noe som minimerer risikoen for å miste hjelmen ved et fall.

### **FLASH AERO – VENTILERT ARBEIDSHJELM FOR ARBEID I HØYDEN**

Hjelmen er egnet for arbeid i høyden og redning. Hovedformålet til hjelmen er å beskytte brukere som driver hardt fysisk arbeid mot fallende objekter. Den har en sterk hakestropp som motstår belastninger opp til minimum 50 kg, noe som minimerer risikoen for å miste hjelmen ved et fall. Hjelmen har ventilasjonshull, og er derfor godt egnet for fysisk hardt arbeid og arbeid i varme strøk.

### **DELBEKRIVELSE** (Fig. 1)

- A skall
- B klips for hodelykt
- C spalte for hørselsvern
- D feste for visir
- E mekanisme for størrelsesjustering
- F spenne
- G hakestropp
- H stropp for hodebånd
- I avtagbar polstring
- J ramme for høydejusteringssystem

### **BRUKERVEILEDNING**

Dette produktet skal kun benyttes av en kvalifisert og riktig instruert person. Ikke bruk dette produktet uten å ha lest og forstått brukerveiledningen. Hjelmen skal kun benyttes til arbeid og redning. Du er personlig ansvarlig for konsekvensene ved feil bruk av dette produktet.

Type INDUSTRI og ACCESS bruk ved temperatur fra -30 °C til +50 °C (-22 °F og 122 °F), type AERO -10 °C til +50 °C (14 °F – 122 °F). Om hjelmen er utsatt for harde slag skal den ikke benyttes lengre! Husk, ingen hjelm kan beskytte brukeren mot alle mulige slags farer.

## SIKKERHETSSJEKK

Kontroller tilstanden til hele hjelmen før hver bruk. Om tilstanden til hjelmen ikke er god, eller du er usikker på hjelmens tilstand, ikke bruk den.

## JUSTERING AV HJELMEN

(Fig. 2) Juster høyden på hjelmen ved å posisjonere plastrammene.

- a) posisjon for større hoder
- b) posisjon for mindre hoder

Høyre og venstre side av hjelmen skal være justert symmetrisk.

Du kan justere høyden på tre måter:

- alle rammer i posisjon a) – størrelse L
- rammene bak i posisjon a), frontrammer i posisjon b) – størrelse M
- alle rammer i posisjon b) – størrelse S

(Fig. 3) Juster lengden på sidestroppene etter størrelsen på hodet ditt. Om du benytter hjelmen med øreklokker, løsne på stroppene slik at de ikke kommer i konflikt med hørselvernet.

(Fig. 4) Løsnes justeringshjulet på hjelmen før du tar den på hodet. Etter ta du har tatt hjelmen på, stram justeringsmekanismen slik at hjelmen sitter godt på hodet.

(Fig. 5) Juster lengden på hakestroppen slik at den holder hjelmen trygt på hodet.

(Fig. 6) Benytt hjelmen kun etter å ha justert den til å sitte ideelt på hodet. Dette er den eneste måten den kan gi deg maksimal beskyttelse.

## TILBEHØR

(Fig. 7) For å øke synlighet, plasser refleksklistermerket på hjelmen som vist på illustrasjonen. Du kan feste klistremerke kun på hjelmens blanke overflater. Du kan kun benytte egne klistremerker eller merking om dette ikke skader ABS/PC-materialet i hjelmen.

(Fig. 8) Juster lengden på hodelyktstroppen slik at den passer hjelmen. Dytt stroppen mellom skallet og klipsen slik at den sitter godt fast og er trygt festet til hjelmen.

(Fig. 9) Tilbehør som er kompatibel med hørselsvernsspalten kan festes på siden av hjelmen. For å fjerne tilbehøret, press inn sikkerhetslåsen.

## TRANSPORT OG LAGRING

(Fig. 10) **ADVARSEL!** Denne hjelmen kan bli skadet av løsningsmiddelbaserte kjemikalier og kjemikalier inneholdende løsemidler (lim, maling). Ikke eksponer hjelmen for direkte varmekilder eller for sterk sol over lang tid. Transporter hjelmen i posen som følger med eller annen egnet tekstilpose.

## VEDLIKEHOLD

(Fig. 10) For vask, bruk kun rent vann med temperatur opp til 30 °C (86 °F), pH-nøytral såpe og en myk tekstilklut. Tørk hjelmen uten å komme i kontakt med direkte varmekilder.

Om du følger de overnevnte instruksjonene kan du bruke hjelmen i 10 år fra produksjonsdato, såfremt hjelmens tilstand tillater det. Hjelmen kan imidlertid være skadet eller utsatt for slitasje og bli ødelagt tidligere. I så fall kan den ikke brukes lengre. Hjelmen kan ikke repareres på noen måte eller endres uten samtykke fra produsenten.

## OVERSIKT MERKING (Fig. 11)

- 1 produsent
- 2 hjelmens vekt
- 3 hjelmen er utformet for brukere med hodediameter på 53–63cm
- 4 hjelmen oppfyller kravene for bruk i -30 °C (-22 °F)
- 5 beskyttelse mot tilfeldig eksponering av spenning opp til 440 V
- 6 hjelmen oppfyller kravene til lateral deformasjon
- 7 merking av meldt organ som fører tilsyn
- 8 CE-merking
- 9 navn og type hjelm, hvis den oppfyller EN 397, også merking av standarden
- 10 merking av standarden EN 397 på spennen, hvis hjelmen oppfyller denne normen
- 11 hjelmens produksjonsdato
- 12 datamatrix: "0000" unik nr., "99999" produktkode, "MMYY" måned og år for produksjon

## SINGING ROCK GARANTI

3 års garanti som dekker material- og produksjonsfeil. Garantien dekker ikke feil forårsaket av vanlig slitasje, uaktsomhet, feil bruk, forbudte modifikasjoner og feil lagring.

## BRUGSANVISNING

### FLASH INDUSTRY – ARBEJDS HJELM

Er ideel til industrielt arbejde og i bygningsindustrien. Dens hovedformål er at beskytte brugeren mod faldende objekter og elektrisk spænding. Dens sikkerheds hagerem, vil åbne hvis den belastes med mellem 15 og 25 kg, hvilket formindsker risikoen for kvælning.

### FLASH ACCESS – ARBEJDS HJELM TIL ARBEJDE I HØJDEN

Er ideel til arbejde i højden og over områder med risiko for fald, samt til redning. Dets hovedformål er at beskytte brugeren mod faldende objekter og elektrisk spænding. Dens sikkerheds hagerem, vil modstå belastninger på minimum 50 kg, hvilket formindsker risikoen for at tabe hjelmen ved et fald.

### FLASH AERO – VENTILERET ARBEJDS HJELM TIL ARBEJDE I HØJDEN

Er del til arbejde i højden, og over områder med risiko for fald, samt til redning. Dens hovedformål er at beskytte personer med hårdt fysisk arbejde, mod faldende objekter. Dens sikkerheds hagerem, vil modstå belastninger på minimum 50 kg, hvilket formindsker risikoen for at tabe hjelmen ved et fald. Hjelmen har ventilations huller, og er derfor velegnet til hårdt fysisk arbejde.

### BESKRIVELSE AF BESTANDDELE (Fig. 1)

- A Skal
- B Pandelampe clips
- C Hul til tilbehør og høreværn
- D Hul til beskyttelses visir
- E Justerings mekanisme
- F Spænde
- G Hagerem
- H Hoved bands webbing
- I Aftagelig polstring
- J Rammen af højdejusterings systemet

### BRUGER INSTRUCTION

Dette produkt må kun bruges af personer der har modtaget ordentlig instruktion i brugen. Brug ikke dette produkt uden først at have læst og forstået instruktionerne. Hjelmen må kun bruges til arbejde og redning. Du er selv ansvarlig for de konsekvenser der kan opstå, hvis hjelmen bruges forkert.

Type INDUSTRI og ACCESS brug ved temperatur -30 °C og +50 °C (-22 °F og 122 °F), typen AERO -10 °C til +50 °C (14 °F – 122 °F). Hjelme der har været udsat for kraftigt slag, må ikke bruges igen. Husk, ingen hjelm kan beskytte mod alle tænkelige farer.

### SIKKERHEDS TJEK

Tjek at hele hjelmen er i god stand før hvert brug. Hvis hjelmen ikke er i god stand, eller hvis du er usikker om den er i god stand, så lad være med at benytte den!

### HJELM JUSTERING

(Fig. 2) Juster højden af hjelmen ved at flytte på plastik rammerne.

- a) Position for større hoved
- b) Position for mindre hoved.

Sørg for at venstre og højre side af hjelmen er justeret symmetrisk. Du kan justere højden på 3 måder:

- Alle rammer er I a) position – str. L
- Den bagerste ramme er I a) position, den foreste ramme er I position b) – str. M
- Alle rammer er I position b) – str S

(fig. 3) Juster længden af hageremmen, så den passer til dit hoved. Hvis du benytter høreværn til hjelmen, skal du løsne hageremmen, så den ikke hænger i vejen for høreværnet!

(fig. 4) Sørg for at løsne hjelmen med drejeknappen, før du sætter den på hovedet. Efter at hjelmen er på hovedet, spænder man den, så den sidder fast på hovedet.

(fig. 5) Juster længden af hageremmen, således at den hele tiden holder hjelmen sikkert på dit hoved.

(fig. 6) Brug kun hjelmen hvis den sidder perfekt. Det er den eneste måde hvorpå den kan give maximal beskyttelse. Hvis du ikke kan justere hjelmen, så den passer perfekt til dit hoved, skal du ikke bruge den!

## TILBEHØR

(fig. 7) For øget synlighed, sæt de medfølgende klistermærker på hjelmen, jf. billedet. Du må kun placere klistermærkerne på de glatte flader på hjelmen. Du må kun bruge egne klistermærker, hvis disse ikke skader ABS/PC materialer.

(fig. 8) Juster længden af pandelampen ordentligt. Træk stroppen så langt op mellem skallen og clipsen, at pandelampen sidder fast og sikkert på hjelmen.

(fig. 9) Det tilbehør der er kompatibelt med de universale huller, kan monteres på siden af hjelmen. For demontering af tilbehør, påvirk sikkerheds låsen.

## TRANSPORT OG OPBEVARING

(fig. 10) **ADVARSEL!** Denne helm kan blive beskadiget ved brug af opløsningsmidler og kemikalier der indeholder opløsningsmidler (maling, fortynder). Udsæt ikke hjelmen for direkte varmekilder eller langtids solskin. Transport af hjelmen skal foregå i en tekstil beskyttelses pose.

## VEDLIGEHOLDELSE

(fig. 10) Rengør med rent vand med temperatur på op til 30 °C (86 °F), en ph-neutral sæbe og en blød klud. Tør hjelmen væk fra direkte varmekilde.

Hvis du følger ovenstående instruktioner, kan hjelmen bruges i 10 år fra produktionsdatoen, forudsat at hjelmens tilstand tillader dette. Men, hjelmen kan blive skadet eller udsat for slid tidligere, og må i sådanne tilfælde ikke bruges længere. Hjelmen må ikke modificeres eller repareres uden samtykke fra producenten.

## MÆRKNING (Fig.11)

- 1 Producent
- 2 Vægt af hjelmen
- 3 Hjelmen er designet til personer med en hovedkreds på mellem 53–63 cm
- 4 Overholder regler for brugt mellem -30 °C (22 °F) og +50 °C
- 5 Beskytter mod tilfældig spænding op til 440 V
- 6 Imødegår reglerne for lateral deformation
- 7 Testcenter der har udført og godkendt tests
- 8 Conformitets markering
- 9 Navn og type af helm, mærket EN 397 Europæisk standard – I tilfælde af at hjelmen møder denne standard
- 10 Mærket EN 397 Europæisk standard på spændet – I tilfælde af at hjelmen møder denne standard
- 11 Produktions dato for hjelmen
- 12 Datamatrix "0000" unik nr., "99999" produktkode, "MMYY" måned og år for produktion

## SINGING ROCK GARANTI

3 års garanti, der dækker materiale- og fabrikationsfejl. Garantien dækker ikke mangler forårsaget af almindelig uagtsomhed, forkert brug, forbudte ændringer og forkert opbevaring.

---

# POL

## INSTRUKCJA OBSŁUGI

### FLASH INDUSTRY – KASK OCHRONNY DO ZASTOSOWAŃ PRZEMYSŁOWYCH

Przeznaczony do zastosowań przemysłowych oraz budowlanych. Chroni użytkownika przed spadającymi przedmiotami oraz przypadkowym kontaktem z przewodami elektrycznymi. Pasek pod brodę jest wyposażony w klamrę, która samoczynnie rozpiną się przy obciążeniu 15–25 kg, eliminując ryzyko uduszenia.

### FLASH ACCESS – KASK OCHRONNY DO PRAC NA WYSOKOŚCI

Przeznaczony do prac na wysokości oraz ratownictwa. Chroni użytkownika przed spadającymi przedmiotami oraz przypadkowym kontaktem z przewodami elektrycznymi. Kask wyposażony jest w mocny pasek pod brodę, wytrzymały obciążenie minimum 50 kg, co zmniejsza ryzyko zerwania kasku z głowy podczas upadku.

### FLASH AERO – WENTYLOWANY KASK OCHRONNY DO PRAC NA WYSOKOŚCI

Przeznaczony do prac na wysokości oraz ratownictwa. Chroni użytkownika przed spadającymi przedmiotami, otwory wentylacyjne poprawiają komfort w czasie ciężkiej pracy fizycznej. Kask wyposażony jest w pasek pod brodę wytrzymały obciążenie minimum 50 kg, co zmniejsza ryzyko zerwania kasku z głowy podczas upadku.

## LISTA CZĘŚCI (Rys. 1)

- A skorupa
- B zamocowanie latarki czołowej
- C otwór do mocowania osłony słuchu oraz akcesoriów
- D otwór do mocowania osłony twarzy
- E mechanizm regulacji rozmiaru
- F klamra
- G pasek pod brodę
- H opaska podtrzymująca
- I demontowalne wkładki
- J ramki mechanizmu regulacji wysokości

## INSTRUKCJA OBSŁUGI

Użytkowanie tego produktu wymaga specjalistycznego przeszkolenia. Przed użyciem produktu należy przeczytać i zrozumieć wszelkie instrukcje użytkowania. Kask może być wykorzystywany tylko w pracy lub w ratownictwie. Użytkownik jest osobiście odpowiedzialny za konsekwencje nieprawidłowego użytkowania produktu. Typ INDUSTRY i ACCESS użyj w temperaturach od -30 °C do +50 °C (od -22 °F do 122 °F), AERO w temperaturach od -10 °C do +50 °C (od 14 °F do 122 °F). Kask poddany silnemu uderzeniu powinien zostać wycofany z dalszej eksploatacji. Pamiętaj, żaden kask nie jest w stanie ochronić użytkownika przed wszystkimi możliwymi zagrożeniami!

## KONTROLA BEZPIECZEŃSTWA

Należy sprawdzić stan kasku przed każdym użyciem! Jeśli jego stan nie jest zadowalający lub istnieje podejrzenie co do jego niezawodności, nie należy go użytkować.

## DOPASOWANIE KASKU

(Rys. 2) Wysokość kasku dopasowuje się zmianą pozycji plastikowych ramek

- a) pozycja dla dużej głowy
- b) pozycja dla małej głowy

Należy się upewnić, że lewa i prawa strona kasku są dopasowane symetrycznie.

Wysokość można dopasować na trzy sposoby:

- wszystkie ramki w pozycji a) – rozmiar L
- tylnie ramki w pozycji a), przednie ramki w pozycji b) – rozmiar M
- wszystkie ramki w pozycji b) – rozmiar S

(Rys. 3) Należy dopasować paski boczne do rozmiaru głowy. Jeśli wykorzystywane są osłony słuchu, należy poluzować paski, by nie kolidowały z osłonami.

(Rys. 4) Przed nałożeniem kasku należy poluzować paski za pomocą tylniego kółka.

Po nałożeniu kasku, należy zacieśnić paski tak, by kask siedział pewnie i wygodnie na głowie.

(Rys. 5) Należy dopasować pasek pod brodą tak, by kask bezpiecznie trzymał się głowy.

(Rys. 6) Kask należy użytkować tylko w idealnie dopasowanej pozycji. Tylko w taki sposób zapewnia on maksymalną ochronę i bezpieczeństwo. Jeśli dopasowanie kasku tak, by siedział na głowie pewnie i bezpiecznie jest niemożliwe, nie należy go użytkować.

## AKCESORIA

(Rys. 7) By poprawić swoją widoczność, można przylepić odblaskowe naklejki na kasku według załączonego obrazka. Naklejki i oznaczenia należy umieszczać tylko na błyszczących powierzchniach kasku. Można stosować własne naklejki i oznaczenia tylko wtedy, gdy jest pewność, że nie uszkodzą one materiałów: ABS oraz PC

(Rys. 8) Długość paska latarki czołowej należy właściwie dopasować. Pasek należy umieścić pomiędzy skorupą kasku a zaczepem tak, by latarka była zamocowana w sposób pewny i bezpieczny.

(Rys. 9) Akcesoria kompatybilne z uniwersalnymi otworami mogą być zamocowane po bokach kasku. By zdemonstrować akcesoria, należy odblokować blokadę bezpieczeństwa.

## TRANSPORT I PRZECHOWYWANIE

(Rys. 10) **UWAGA!** Kask może być uszkodzony przez rozpuszczalniki oraz produkty zawierające rozpuszczalniki (kleje, farby, lakiery). Nie należy wystawiać kasku na długotrwałe działanie promieni słonecznych. Kask należy transportować w dołączonym pokrowcu lub podobnym materiałowym pokrowcu.

## CZYSZCZENIE

(Rys. 10) Do czyszczenia należy używać tylko czystą wodę o temperaturze do 30 °C (86 °F), mydło o neutralnym pH oraz miękkiej szmatki. Do suszenia nie wykorzystywać bezpośrednich źródeł ciepła.

Stosując się do powyższych instrukcji, kask można użytkować do 10 lat od daty jego produkcji, jeśli jego stan na to pozwala. Mimo to, w czasie eksploatacji kask zużywa się oraz może zostać uszkodzony wcześniej, uniemożliwiając jego dalsze użytkowanie. Kask nie może być naprawiany lub modyfikowany bez zgody producenta.



## OBJAŚNIENIE OZNACZEŃ (Rys. 11)

- 1 producent
- 2 waga kasku
- 3 kask został zaprojektowany dla osób z obwodem głowy od 53 do 63 cm
- 4 zgodność z wymaganiami dotyczącymi eksploatacji w temperaturach do -30 °C, 9–22 °F)
- 5 zgodność z wymaganiami dotyczącymi ochrony przed przypadkowym narażeniem na napięcie do 440 V
- 6 zgodność z wymaganiami dotyczącymi odkształcalności poprzecznej
- 7 oznaczenie Jednostki Notyfikowanej dokonującej nadzoru
- 8 logo CE – oznaczenie zgodności
- 9 nazwa i rodzaj kasku, znak zgodności z Europejską Normą EN 397 – w przypadku, gdy produkt jest zgodny z tą normą
- 10 oznaczenie Europejskiej Normy EN 397 na klamrze – w przypadku, gdy produkt jest zgodny z tą normą
- 11 data produkcji kasku
- 12 datamatrix: "0000" numer unikalny, "99999" kod produktu, "MMYY" miesiąc i rok produkcji

## GWARANCJA SINGING ROCK

3-letnia gwarancja obejmująca wady produkcyjne i materiałowe. Gwarancja nie obejmuje uszkodzeń spowodowanych normalnym użytkowaniem, zaniedbaniem, niewłaściwym użytkowaniem, zakazanymi modyfikacjami czy niewłaściwym przechowywaniem.

# SVK

## NÁVOD NA POUŽITIE

### FLASH INDUSTRY – PRACOVNÁ PRILBA

Je vhodná pre práce v priemysle a stavebníctve. Je určená predovšetkým na ochranu proti padajúcim predmetom a na ochranu proti elektrickému napätiu. Je vybavená bezpečnostným podbradným pásikom, ktorý sa uvoľní pri zafažení v rozmedzí 15–25 kg, čo vylučuje možnosť škrtenia.

### FLASH ACCESS – PRACOVNÁ PRILBA PRE PRÁCE VO VÝŠKACH

Je vhodná pre práce vo výškach, práce nad voľnou hĺbkou a záchranu. Je určená predovšetkým k ochrane proti padajúcim predmetom a k ochrane proti elektrickému napätiu. Prilba je vybavená pevným podbradným pásikom, ktorý vydrží zafaženie minimálne 50 kg, čo zabráni možnosti straty prilby pri páde.

### FLASH AERO – ODVETRANÁ PRACOVNÁ PRILBA PRE PRÁCE VO VÝŠKACH

Je vhodná pre práce vo výškach, práce nad voľnou hĺbkou a záchranu. Prilba je určená predovšetkým na ochranu ťažko fyzicky pracujúcich osôb proti padajúcim predmetom. Prilba je vybavená pevným podbradným pásikom, ktorý vydrží zafaženie minimálne 50 kg, čo zamedzí možnosť straty prilby pri páde. Prilba je vybavená vetracími otvormi, preto je vhodná pre fyzicky namáhavé pracovné činnosti.

### POPIS ČASTÍ (obr. 1)

- A škrupina
- B klipy pre uchytenie čelového svetla
- C slot na slúchadlá a príslušenstvo
- D slot na uchytenie ochranného štítu
- E mechanizmus nastavenia veľkosti
- F spona
- G podbradný pásik
- H popruhy náhlavnej vložky
- I odnímateľné polstrovanie
- J rámčeky systému nastavenia nosnej výšky

### NÁVOD NA POUŽITIE

Tento výrobok môže používať iba spôsobilá a riadne poučená osoba. Nepoužívajte výrobok bez prečítania a pochopenia návodu. Prilba je určená výhradne pre pracovné použitie a pre záchranu. Osobne nesiete zodpovednosť za následky spôsobené nesprávnym použitím tohto výrobku.

Model INDUSTRY a ACCESS používajte v rozmedzí -30 °C až +50 °C, model AERO -10 °C až +50 °C. Prilba vystavená prudkému nárazu sa nesmie ďalej používať! Pamätajte, že žiadna prilba nemôže chrániť používateľa proti všetkému nebezpečeniu!

## KONTROLA

Pred každým použitím skontrolujte stav celej prilby! Pokiaľ stav prilby nie je uspokojivý, alebo si jej bezchybným stavom nie ste istý, nepoužívajte ju.

## NADSTAVENIE PRILBY

(obr. 2) Nadstavte nosnú výšku prilby pomocou polohovacích plastových rámečkov.

a) poloha pre väčšiu hlavu

b) poloha pre menšiu hlavu

Dbajte na symetrické nastavenie pravej a ľavej strany prilby. Nosnú výšku je možné nastaviť v troch krokoch:

- všetky rámečky v polohe a) – veľkosť L
- zadné rámečky v polohe a) predné v polohe b) – veľkosť M
- všetky rámečky v polohe b) – veľkosť S

(obr. 3) Nadstavte dĺžku bočných popruhov podľa veľkosti hlavy. Pri použití prilby so slúchadlami popruh povoľte natoľko, aby so slúchadlami nekolidoval.

(obr. 4) Pred nasadzovaním prilbu povoľte pomocou otočného kolieska. Po nasadení prilby na hlavu dotiahnite mechanizmus natoľko, aby vám prilba držala na hlave spoľahlivo.

(obr. 5) Nadstavte dĺžku podbradného popruhu tak, aby udržal prilbu bezpečne na hlave.

(obr. 6) Používajte prilbu iba v ideálnej polohe. Iba tak poskytnete maximálnu mieru bezpečia. Pokiaľ sa prilbu nepodarí nastaviť tak, aby na hlave úplne spoľahlivo držala, nesmie byť používaná.

## PRÍSLUŠENSTVO

(obr. 7) Pre zvýšenie viditeľnosti na prilbu umiestnite priložené reflexné samolepky podľa ilustrácie. Umiestnenie všetkých samolepiek je obmedzené na lesklé plochy povrchu prilby. Vlastné samolepky a popisy sú prípustné v prípade, že nepoškodia materiál ABS/PC.

(obr. 8) Popruh svetla nastavte na vhodnú dĺžku. Pretiahnite ho medzi škrupinu a klipy tak, aby svietidlo na prilbe pevne a spoľahlivo držalo.

(obr. 9) Príslušenstvo kompatibilné s univerzálnym slotom je možné umiestniť po bokoch prilby. Pre odňatie príslušenstva odblokujte poistku.

## TRANSPORT A SKLADOVANIE

(obr. 10) **POZORI!** Táto prilba môže byť poškodená chemikáliou na báze rozpúšťadiel a látkami, ktoré rozpúšťadlá obsahujú (lepidlá, farby). Prilbu nevystavujte priamym zdrojom tepla ani dlhodobému slnečnému žiareniu. Prilbu transportujte v priloženom, alebo obdobnom textilnom obale.

## ÚDRŽBA

(obr. 10) Na čistenie používajte iba čistú vodu do 30 °C, mydlo s neutrálnym pH a jemnú textíliu. Prilbu sušte mimo dosah zdrojov priameho tepla.

Pri dodržaní vyššie označených zásad je možné prilbu používať 10 rokov od dátumu výroby, pokiaľ to jej stav dovolí. K opotrebeniu alebo poškodeniu prilby môže dôjsť aj skôr a v takom prípade nesmie byť prilba ďalej používaná. Prilba nesmie byť žiadnym spôsobom opravovaná ani upravovaná bez súhlasu výrobcu.

## OZNAČENIE (obr. 11)

- 1 výrobca
- 2 hmotnosť prilby
- 3 prilba je určená pre osoby s obvodom hlavy 53–63 cm
- 4 plní požiadavky na použitie pri -30 °C
- 5 ochrana pred náhodným elektrickým napätím do 440 V
- 6 plní požiadavky na priečnu deformáciu
- 7 označenie dozorného orgánu, ak sa jedná o OOP III. kategórie
- 8 označenie zhody
- 9 názov a typ prilby, ak spĺňa EN 397 tak označenie normy
- 10 označenie normy EN 397 na spone, ak spĺňa prilba túto normu
- 11 označenie dátumu výroby prilby
- 12 datamatrix: "0000" unikátne č., "99999" kód produktu, "MMYY" mesiac a rok výroby

## SINGING ROCK ZÁRUKA

3 roky na vady materiálu a výrobné vady. Nevzťahuje sa na vady spôsobené normálnym opotrebovaním, nedbalosťou, neodborným zachádzaním, nesprávnym použitím, zakázanými úpravami a nesprávnym skladovaním.

## HASZNÁLATI ÚTMUTATÓ

### FLASH INDUSTRY – MUNKAVÉDELMI SISAK

Alkalmazható ipari munkák során és építkezéseken. Védelmet nyújt a zuhanó tárgyak és az áramütés ellen. Az áll alatt összecsatolható rögzítő pántja 15 és 25 kg közötti terhelés esetén kiold, ami segít megelőzni a fulladás veszélyét.

### FLASH ACCESS – MUNKAVÉDELMI SISAK MAGASBAN VÉGZETT MUNKÁHOZ

Magasban és nagy mélység felett végzett munka, valamint mentés során használandó. Védelmet nyújt a zuhanó tárgyak és az áramütés ellen. A sisak erős rögzítő pánttal rendelkezik, mely legalább 50 kg-os terhelésnek ellenáll. Ez segíti megelőzni, hogy a használója zuhanás közben elveszítsa a sisakját.

### FLASH AERO – SZELLŐZŐ MUNKAVÉDELMI SISAK MAGASBAN VÉGZETT MUNKÁHOZ

Magasban és nagy mélység felett végzett munka, valamint mentés során használandó. Védelmet nyújt zuhanó tárgyak ellen kemény fizikai munkavégzés során. A sisak erős rögzítő pánttal rendelkezik, mely legalább 50kg-os terhelésnek ellenáll. Ez segíti megelőzni, hogy a használója zuhanás közben elveszítsa a sisakját. A sisakon szellőző nyílások találhatóak, és ezért kemény fizikai munkák során is alkalmazható.

### ALKOTÓRÉSZEK (1. ábra)

- A külső héj
- B fejlámpa rögzítő fűlek
- C illesztő nyílás fülvédő és egyéb kiegészítők rögzítéséhez
- D illesztő nyílás arcvédő rögzítéséhez
- E méretbeállító szerkezet
- F csat
- G rögzítő pánt
- H fejpánt
- I cserélhető párnázás
- J műanyag rögzítő elemek a fejpánt magasságának beállításához

### HASZNÁLATI ÚTMUTATÓ

Ezt a terméket csak megfelelő képzettséggel rendelkező személy használhatja. Ne használja a terméket a használati útmutató elolvasása és értelmezése nélkül. Ez a sisak csak munkavégzéshez és mentéshez használható. Ön felel a termék nem megfelelő használatából eredő következményekért.

Az INDUSTRY és ACCESS típusú készülékek használhatók -30 °C és +50 °C (-22 °F és 122 °F) közötti hőmérsékleten, AERO -10 °C és +50 °C között (14 °F – 122 °F). Azt a sisakot, amit erős ütés ért, nem szabad tovább használni! Tartsa szem előtt, hogy nincs olyan sisak, ami minden esetleges veszély ellen véd!

### A BIZTONSÁG ELLENŐRZÉSE

Minden használat előtt ellenőrizze a sisak állapotát! Amennyiben a sisak állapota nem megfelelő, vagy nem biztos abban, hogy a sisak jó állapotban van, ne használja azt.

### A SISAK BEÁLLÍTÁSA

(2. ábra) Állítsa be a fejpánt magasságát a műanyag elemek megfelelő módon történő rögzítésével.

a) nagyobb fejméretre szükséges pozíció

b) kisebb fejméretre szükséges pozíció

Győződjön meg róla, hogy a jobb és a bal oldalt szimmetrikusan állította be.

A magasság háromféleképpen állítható be:

- Minden rögzítő elem az a) pozícióban van – L-es méret
- A hátsó rögzítő elemek az a) pozícióban, az első pedig a b) pozícióban vannak – M-es méret
- Minden rögzítő elem az b) pozícióban van – S-es méret

(3. ábra) Állítsa be az oldalsó hevedereket a fejméretének megfelelően. Amennyiben a sisakot fülvédővel használja, lazítsa a hevederen, így az nem akad össze a fülvédővel.

(4. ábra) Lazítsa meg a sisak fejpántját a méret beállító tárcsával. Miután felvette a sisakot, feszítse meg a fejpántot a tárcsa segítségével úgy, hogy a sisak megfelelően illeszkedjen.

(5. ábra) Állítsa be az álla alatt a rögzítő hevedert úgy, hogy az a sisakot biztonságosan a fején tartsa.

(6. ábra) A sisakot csak az ábrán látható, ideális pozícióban szabad használni. Csak így tudja a sisak a maximális biztonságot nyújtani.

Amennyiben nem tudja a sisakot úgy beállítani, hogy az megfelelően és biztonságosan illeszkedjen a fejére, ne használja azt.

## KIEGÉSZÍTŐK

(7. ábra) A láthatóság javítása érdekében ragassza fel a fényvisszaverő matricákat a sisakra az ábrán látható módon. A matricákat csak a sisak fényes felületére lehet felragasztani. Használhatja a saját matricáit vagy címkéit is, amennyiben azok nem károsítják az ABS/PC anyagot.

(8. ábra) Állítsa be megfelelően a fejlámpa rögzítő pántját. Húzza meg a rögzítő pántot úgy, hogy az szorosan és biztonságosan illeszkedjen a sisakhoz a rögzítő fülek segítségével.

(9. ábra) Az univerzális illesztő nyílással kompatibilis kiegészítő eszközöket lehet a sisak oldalához rögzíteni. A kiegészítő eszközök eltávolításához oldja ki a biztonsági zárat.

## SZÁLLÍTÁS ÉS TÁROLÁS

(10. ábra) **FIGYELEM!** Az oldószert alapú vegyszerek és az olyan vegyszerek, melyek oldószert tartalmaznak (ragasztó anyagok, festékek), károsíthatják a sisakot. Ne tegye ki a sisakot közvetlen hőforrás hatásának, vagy hosszútávú napsütésnek! Szállítsa a sisakot a hozzá járó tároló tokban, vagy más hasonló anyagú textil tárolóban.

## KARBANTARTÁS

(10. ábra) A tisztításhoz használjon maximum 30 °C-os (86 °F), tiszta vizet és puha textilt kendőt. A vízben oldjon fel egy kevés pH-semleges szappant. Közvetlen hőhatástól mentes helyen szárítsa meg a sisakot.

Ha követi a fenti, használatra vonatkozó utasításokat, a sisakot 10 évig lehet használni, amennyiben az állapota is megengedi ezt. Mindamellet a sisak károsodhat, vagy elhasználódhat hamarabb is. Ez esetben nem szabad tovább használni azt. A sisakot semmilyen módon nem szabad a gyártó előzetes hozzájárulása nélkül módosítani, vagy megjavítani.

## JELMAGYARÁZAT (11. ábra)

- 1 gyártó
- 2 a sisak tömege
- 3 a sisakot 53–63cm közötti fejkörméretű emberekre tervezték
- 4 megfelel a -30 °C-ban (-22 °F) történő használat követelményeinek
- 5 védelem a véletlen áramütés ellen 440 V feszültségig.
- 6 megfelel a laterális (oldalsó) deformáció elleni követelményeknek
- 7 a bevizsgálást végző bejelentett szervezet száma
- 8 megfelelőséget igazoló jelölés
- 9 a sisak neve, típusa és az EN 397 európai szabvány jelölése – amennyiben a sisak megfelel ennek a szabványnak
- 10 az EN 397 európai szabvány jelölése a csaton – amennyiben a sisak megfelel ennek a szabványnak.
- 11 a sisak gyártási dátuma
- 12 datamatrix: "0000" egyedi szám, "99999" termékkód, "MMYY" gyártási hónap és év

## SINGING ROCK GARANCIA

3 év garancia az anyag- és gyártási hibákra. A garancia nem terjed ki a szokásos elhasználódásból, hanyagságból, nem rendeltetésszerű használatból, tiltott módosításokból és nem megfelelő tárolásból eredő hibákra.

# SVN

## NAVODILA ZA UPORABO

### FLASH INDUSTRY – DELOVNA ČELADA

je namenjena za uporabo v industriji in gradbeništvu. Namenjena je za zaščito pred padajočimi objekti in napetostjo električnega toka. Ima varnostni podbradni trak, ki ga lahko odpnete pod pritiskom 15–25 kg in s tem preprečite zadušitev.

### FLASH ACCESS – DELOVNA ČELADA ZA DELO NA VIŠINI

je namenjena za delo na višini, globini in za uporabo pri reševanju. Glavni namen uporabe je zaščita uporabnika pred padajočimi predmeti in napetostjo električnega toka.

Čelada ima močan podbradni trak, ki lahko prenese silo najmanj 50 kg in preprečuje tveganje, da bi izgubili čelado ob padcu.

## FLASH AERO

### – DELOVNA ČELADA ZA DELO NA VIŠINI Z DODATNIM PREZRAČEVANJEM

je namenjena za delo na višini, globini in za uporabo pri reševanju. Glavni namen uporabe je zaščititi osebe, ki delajo v težkih delovnih razmerah, pred padajočimi predmeti. Čelada ima močan podbradni trak, ki lahko prenese silo najmanj 50 kg in preprečuje tveganje, da bi izgubili čelado ob padcu. Čelada ima reže za kroženje zraka in je tako primerna za delo v težkih delovnih razmerah.

### SESTAVNI DELI ČELADE (Slika 1)

- A ogrodje – lupina
- B zaponke za čelno svetilko
- C odprtina – reža za vgradnjo opreme za varovanje sluha in dodatke
- D odprtina – reža za namestitvev zaščite za obraz – vizirja
- E mehanizem za uravnavanje velikosti
- F zaponka
- G podbradni trak
- H naglavni trak
- I snemljivo oblazinjenje
- J sistem za nastavitvev višine

### NAVODILA ZA UPORABO

Ta izdelek sme uporabljati le usposobljena in pravilno izučena oseba. Ne uporabljajte tega izdelka, ne da bi natančno prebrali in razumeli ta navodila. Čelado se lahko uporablja samo za delo in reševanje. Uporabnik je osebno odgovoren za posledice nastale ob nepravilni uporabi tega izdelka.

Model INDUSTRY in ACCESS uporablja v temperaturnem razponu od -30 °C do +50 °C (-22 °F do 122 °F), model AERO od -10 °C do +50 °C (14 °F – 122 °F). Čelada, ki je bila izpostavljena močnejšim udarcem, se ne sme več uporabljati! Zapomnite si, da nas nobena čelada ne more zaščititi pred vsemi možnimi nevarnostmi.

### VARNOSTNI PREGLED

Preverite stanje čelade pred vsako uporabo. V primeru, da stanje čelade ni dobro ali niste prepričani o dobrem stanju čelade, je ne uporabljajte.

### NASTAVITEV ČELADE

(Slika 2.) Nastavitev višine čelade s postavitvijo plastičnih okvirjev

- a) položaj za večjo glavo
- b) položaj za manjšo glavo

Prepričajte se, da je leva in desna stran čelade nastavljena simetrično. Višino čelade lahko nastavite na tri načine:

- vsi okvirji so v položaju a) – velikost L
- zadnji okvirji so v položaju a), sprednji so v položaju b) – velikost M
- vsi okvirji so v položaju b) – velikost S

(Slika 3.) Nastavite dolžino stranskih trakov glede na velikost glave. Pri uporabi čelade z opremo za varovanje sluha sprostite trak tako, da ne tolče po tej opremi.

(Slika 4.) Pred uporabo čelado sprostite z vrtljivim mehanizmom. Nato si jo nadenite in zategnite mehanizem, tako da čelada trdno stoji na glavi.

(Slika 5.) Prilagodite dolžino podbradnega traku tako, da bo čelada varno stala na glavi.

(Slika 6.) Čelado uporabljajte le v idealnem položaju. To je edini način, ki vam lahko zagotovi največjo varnost.

V kolikor ne morete namestiti čelade tako, da se čvrsto in varno prilega vaši glavi, je ne uporabljajte.

### DODATKI

(Slika 7) Za povečanje vidnosti postavite priložene odsevne nalepke na čelado glede na sliko. Nalepke nalepite samo na sijajne površine čelade. Lahko uporabite samo priložene nalepke ali nalepke, če le-te ne poškodujejo materiala ABS/PC.

(Slika 8) Pravilno nastavite dolžino traku za čelno svetilko. Povlecite trak med lupino in sponke tako, da bo svetilka trdno in varno pritrjena na čelado.

(Slika 9) Pripomočki, združljivi z univerzalno režo, lahko pritrdite na stranice čelade. Za odstranitev dodatne opreme odblokirajte varnostno ključavnico.

### TRANSPORT IN HRAMBA

(Slika 10) **OPOZORILO!** Čelada se lahko poškoduje z raztopljenimi kemikalijami in s kemikalijami, ki vsebujejo raztopila (lepila, barve). Ne izpostavljajte čelade neposrednemu izvoru toplote ali dolgotrajnemu neposrednemu soncu. Čelado prenašajte in hranite v pripadajoči zaščiti ali drugi podobni tekstilni prevleki.

## VZDRŽEVANJE

(Slika 10) Za čiščenje uporabljajte le čisto vodo temperature do 30 °C (86 °F), pH-neutralno milo in mehko krpo. Čelado ne sušite v bližini neposrednih virov toplote. V kolikor upoštevamo omenjena navodila, lahko uporabljamo čelado 10 let od datuma proizvodnje, če pogoji to dovoljujejo. Kakorkoli se čelada poškoduje ali uniči prej, se ne sme več uporabljati. Čelade se v nobenem primeru ne sme popravljati ali modificirati brez odobritve proizvajalca.

## LEGENDA (Slika 11.)

- 1 proizvajalec
- 2 teža čelade
- 3 čelada je namenjena osebam z obsegom glave od 53 do 63 cm
- 4 ustreza zahtevam za uporabo pri -30 °C (-22 °F)
- 5 zaščita pred naključni izpostavljenosti električnemu toku napetosti do 440 V
- 6 izpolnjuje zahteve za stransko deformacijo
- 7 oznaka organa, če gre za OOP III. kategorije
- 8 oznaka skladnosti
- 9 ime in tip čelade, oznaka evropskega standard EN 397 – v primeru, da izdelek temu standardu ustreza
- 10 oznaka evropskega standard EN 397 na zaponki – v primeru, da čelada temu standardu ustreza
- 11 datum proizvodnje čelade
- 12 datamatrix "0000" edinstvena št., "99999" koda izdelka, "MMYY" mesec in leto proizvodnje

## SINGING ROCK GARANCIJA

3 letna garancija krije napake v materialu in izdelavi. Garancija ne vključuje okvar, ki nastanejo ob običajni uporabi, malomarnost, nepravilni uporabi, prepovedane spremembe in nepravilno shranjevanje.

---

# EST

## SINGING ROCK KIIVRI KASUTUSJUHEND

### FLASH INDUSTRY – TÖÖKIIVER

on sobiv kasutamiseks tööstuses ja ehitustel. Põhieesmärgiks on kaitsta kandjat kukkuvate esemete ja elektripinge eest. Kiivril on ohutuslõuarihm, mis avaneb koormusel 15 kuni 25 kg, elimineerides kägistamisrisiki.

### FLASH ACCESS – KÕRGTÖÖDE KIIVER

on sobiv töötamiseks kõrgustes ja sügavike kohal ning päästetöödel. Põhieesmärgiks on kaitsta kandjat kukkuvate esemete ja elektripinge eest. Kiivril on tugev lõuarihm, mis peab vastu vähemalt 50 kg koormusele, vähendades kiivri kaotamise riski kukkumisel.

### FLASH AERO – VENTILEERITAV KÕRGTÖÖDE KIIVER

on sobiv töötamiseks kõrgustes ja sügavike kohal ning päästetöödel. Põhieesmärgiks on kaitsta rasket füüsilist tööd tegevaid inimesi kukkuvate esemete eest. Kiivril on tugev lõuarihm, mis peab vastu vähemalt 50 kg koormusele, vähendades kiivri kaotamise riski kukkumisel. Kiivril on ventilatsioonivad ja seetõttu on see sobiv raske füüsilise töö tegijale.

## KIRJELDUS (Joonis. 1)

- A kiivri kest
- B pealambi kinnitusklipid
- C kõrvaklappide ja lisaseadmete pilud
- D kaitseekraani pilu
- E reguleerimismehhanism
- F pannal
- G lõuarihm
- H pearihmad
- I eemaldatav polsterdus
- J kõrguse reguleerimisraamid

## KASUTUSJUHEND

Seda toodet võib kasutada üksnes kvalifitseeritud ja korralikult instrueeritud isik. Ära kasuta toodet ilma kasutusjuhendit lugemata ja seda mõistmata. Kiivrit võib kasutada üksnes tööks ja päästmiseks. Sa oled isiklikult vastutav kiivri ebaõige kasutamise tagajärgede eest.

Kasutage INDUSTRY ja ACCESS -30 °C kuni +50 °C (-22 °F – 122 °F), mudel AERO -10 °C kuni +50 °C (14 °F – 122 °F).

Tõsiste löögijälgedega kiivrit ei või enam kasutada. Pea meeles, et ükski kiiver ei suuda kasutajat kaitsta kõikvõimalike ohtude eest.

## OHUTUSKONTROLL

Kontrolli kogu kiivri seisundit enne igit kasutamist. Juhul kui kiivri seisund ei ole hea või sa ei ole kiivri heas seisundis kindel, ära kasuta seda.

## KIIVRI KOHANDAMINE

(Joonis 2) Kohanda kiivri kõrgust plastikraamide positsioneerimisega:

- asend suurema pea korral
- asend väiksema pea korral

Jälgi et kiivri vasak ja parem pool oleksid kohandatud sümmeetriliselt. Kohandada on võimalik kolmel viisil:

- kõik raamid on asendis a – suurus L
- tagaraamid on asendis a, esiraamid asendis b – suurus M
- kõik raamid on asendis b – suurus S

(Joonis 3) Reguleeri külgrihmade pikkus vastavalt oma pea suurusele. Kui sa kasutad kiivrit koos kõrvaklappidega, lödvenda rihmu nii, et need ei haakuks kõrvaklappidega.

(Joonis 4) Lödvenda kiiver pöördkettaga enne pähepanekut. Peale pähepanekut pinguta mehhanismi nii, et kiiver istub kindlalt peas.

(Joonis 5) Kohanda lõuarihma pikkust nii, et kiiver seisab kindlalt peas.

(Joonis 6) Kasuta kiivrit üksnes ideaalasendis. See on ainus võimalus maksimaalse ohutuse tagamiseks. Kui kiivrit ei õnnestu kindlalt ja turvaliselt peas istuvaks kohandada, ära kasuta seda kiivrit.

## LISAVARUSTUS

(Joonis 7) Nähtavuse suurendamiseks paigalda komplekti lisatud peegeldavad kleebised kiivrile vastavalt joonisele. Kleebiseid võib panna ainult kiivri läikivale pinnale. Muid kleebiseid ja silte võib kasutada üksnes juhul, kui need ei kahjusta ABS/PC materjali.

(Joonis 8) Kohanda korralikult pealambi rihma pikkust. Sea rihm kesta ja klippide vahele nii, et pealamp seisab kindlalt ja turvaliselt kiivri küljes.

(Joonis 9) Kiivri universaalse piluga ühilduvad lisaseadmed võib lisada kiivri külgedele. Seadmete eemaldamiseks tuleb turvalukk vabastada.

## TRANSPORT JA LADUSTAMINE

(Joonis 10) **HOIATUS!** Lahustipõhised kemikaalid ja kemikaalid, mis sisaldavad lahusteid (liimid, värvid) võivad kiivrit kahjustada. Ära hoiu kiivrit soojustallikate läheduses ega pikaajaliselt päikese käes. Transpordi kiivrit komplekti lisatud katte või samalaadse tekstiilkatte all.

## SÄILITAMINE

(Joonis 10) Puhastamiseks kasuta üksnes puhast vett temperatuuril kuni 30 °C (86 °F), pH-neutraalset seepi ja pehmet tekstiili. Kuivata kiivrit soojustallikatest eemal.

Eespoolmärgitud kasutusjuhendi järgimisel võib kiivrit kasutada 10 aastat alates valmimiskuupäevast, kui kiivri seisund seda võimaldab. Siiski võib kiiver kahjustuda või kuluda kiiremini, sel juhul ei tohi kiivrit enam kasutada. Kiivrit ei tohi ühelgi juhul remonti- da ega muuta ilma tootja nõusolekuta.

## MÄRGISTUSLEGEND (Joonis 11)

- tootja
- kiivri kaal
- kiiver on mõeldud pea ümbermõõtudele 53–63 cm
- vastab kasutusnõuetele ka -30 °C (-22 °F) juures.
- kaitseb kuni 440V juhusliku elektripingega eest.
- vastab kasutusnõuetele külgmisel deformatsioonil.
- järelevalvet teostav isik
- vastavusmärgistus
- kiivri nimetus ja tüüp, Euroopa standardi EN 397 märke – juhul kui toode järgib selle standardi nõudeid
- euroopa standardi EN 397 märke pandlal – juhul kui toode järgib selle standardi nõudeid
- kiivri valmimiskuupäev
- datamatrix: "0000" unikaalne nr, "99999" tootekood, "MMYY" tootmise kuu ja aasta

## SINGING ROCK'i GARANTII

3-aastane garantii materjalidele ja tootmisdefektidele. Garantii ei kata tavapärasest kulumisest ja rebimisest, hooletusest, ebaõigest kasutusest, keelatud täiendustest ja ebaõigest hoiustamisest tingitud defekte.

## NAUDOJIMOSI INSTRUKCIJA

### FLASH INDUSTRY – DARBINIS ŠALMAS

Tinkamas naudoti pramoniniuose darbuose ir statybose. Pagrindinė šalmo funkcija – apsaugoti vartotoją nuo krentančių objektų ir įtampos. Šalmas turi apsauginį smakro dirželį, kuris savaime atsisega pasiekęs apkrovą tarp 15 ir 25 kg, tokiu būdu pašalinama pasismaugimo rizika.

### FLASH ACCESS – DARBINIS ŠALMAS AUKŠTALIPIAMS

Tinkamas naudoti darbui aukštyje, virš atvirų erdvių ir gelbėjimo darbuose. Pagrindinė šalmo funkcija – apsaugoti vartotoją nuo krentančių objektų ir įtampos. Šalmas turi stiprų smakro dirželį, galintį atlaikyti mažiausiai 50 kg apkrovą, kas apsaugoja nuo tikimybės pamesti šalimą kritimo metu.

### FLASH AERO – DARBINIS ŠALMAS AUKŠTALIPIAMS SU VENTILIACIJA

Tinkamas naudoti darbui aukštyje, virš atvirų erdvių ir gelbėjimo darbuose. Pagrindinė šalmo funkcija – apsaugoti sunkiai fiziškai dirbančius žmones nuo krentančių objektų. Šalmas turi stiprų smakro dirželį, galintį atlaikyti mažiausiai 50 kg apkrovą, kas apsaugoja nuo tikimybės pamesti šalimą kritimo metu. Šalmas turi ventiliacines angas, todėl yra tinkamas sunkiam fiziniam darbui dirbti.

### DALIŲ APRAŠYMAS (Pav. 1)

- A kevalas
- B prožektoriaus tvirtinimo laikikliai
- C tvirtinimo taškai ausinėms ir priedams
- D tvirtinimo taškai apsauginiam skydeliui
- E dydžio reguliavimo mechanizmas
- F sagtelė
- G smakro dirželis
- H šalmo karūnos dirželiai
- I išimamas paminkštinimas
- J aukščio reguliavimo sistemos rėmelis

### NAUDOJIMOSI INSTRUKCIJA

Šis produktas gali būti naudojamas tik tai kvalifikuoto ir tinkamai apmokyto asmens. Nenaudokite produkto prieš tai atidžiai neperskaitę ar nesupratę naudojimosi instrukcijos. Šalmas gali būti naudojamas tik tai darbui arba gelbėjimo darbams. Esate asmeniškai atsakingi už padarinius, galinčius atsirasti netinkamai naudojant šį gaminį. Naudokite INDUSTRY and ACCESS nuo -30 °C iki +50 °C (-22 °F – 122 °F), modelis AERO -10 °C iki +50 °C (14 °F – 122 °F). Šalmas, kuris buvo paveiktas stipraus smūgio neturėtų būti daugiau naudojamas! Atsiminkite, joks šalmas negali apsaugoti vartotoją nuo visų įmanomų pavojų.

### SAUGOS PATIKRINIMAS

Prieš kiekvieną naudojimą patikrinkite viso šalmo būklę! Tuo atveju jei šalmo būklė nėra tinkama arba Jūs neesate tikri dėl šalmo būklės, šalmo nenaudokite.

### ŠALMO REGULIAVIMAS

(Pav. 2) Nustatykite šalmo aukštį sureguliuodami plastikinį rėmelį.

- a) didesnės galvos pozicija
- b) mažesnės galvos pozicija

Išitinkite jį šalmo kairė ir dešinė pusės sureguliuotos simetriškai. Jūs galite sureguliuoti aukštį trim būdais:

- visi rėmeliai yra a) padėtyje – L dydis
- galiniai rėmeliai yra a) padėtyje, priekiniai b) padėtyje – M dydis
- visi rėmeliai yra b) padėtyje – S dydis

(Pav. 3) Pritaikykite šoninių dirželių ilgį pagal savo galvos dydį. Jei naudojate šalimą kartu su ausinėmis, atlaisvinkite dirželius, kad nesikirstų su ausinėmis.

(Pav. 4) Prieš užsidėdami šalimą ant galvos atlaisvinkite besisukantį dydžio reguliavimo ratuką. Užsidėję šalimą ant galvos priveržkite mechanizmą, taip, kad šalimas patogiai priglustų ant galvos.

(Pav. 5) Pritaikykite smakro dirželio ilgį, kad jis šalimą saugiai laikytų jums ant galvos.

(Pav. 6) Naudokite šalimą tik tinkamoje padėtyje. Tik tokiu būdu šalimas gali suteikti jums maksimalų saugumą.

Jei negalite šalimo sureguliuoti taip, kad jis patogiai ir saugiai užsidėtų jums ant galvos, šalmo nenaudokite.



## PRIEDAI

(Pav. 7) Norint pagerinti šalmo matomumą, užklyjuokite pridėtus šviesą atspindinčius lipdukus ant šalmo, kaip pavaizduota paveikslėlyje. Lipdukus klyjuoti galite tik ant blizgaus šalmo paviršiaus. Galite naudoti savo lipdukus ar etiketes, jei jie nepažeidžia ABS/PC medžiagų.

(Pav. 8) Tinkamai sureguliuokite prožektoriaus dirželio ilgį. Ištempkite prožektoriaus dirželį tarp kevalo ir prožektoriaus tvirtinimo laikiklio, kad prožektorius tvirtai ir saugiai laikytųsi ant šalmo.

(Pav. 9) Priedai suderinami su universaliais tvirtinimo taškais gali būti uždedami iš šalmo šonų. Nuimant priedus, reikia atblokuoti apsauginį užraktą.

## TRANSPORTAVIMAS IR LAIKYMAS

(Pav. 10) **ISPĖJIMAS!** Šis šalmas gali būti pažeistas cheminių medžiagų, kurie pagaminti tirpiklių pagrindu ir cheminių medžiagų, kurių sudėtyje yra tirpiklių (klijai, dažai). Nelaikykite šalmo prie tiesioginių šilumos šaltinių ar ilgą laiką ant tiesioginių saulės spindulių. Transportuokite šalmą pridėtame tekstiliniame indėkle arba panašios sudėties kitokiame tekstiliniame maišelyje.

## PRIEŽIŪRA

(Pav. 10) Valymui naudokite tik švarų vandenį iki 30 °C temperatūros (86 °F), pH-neutralų muilą ir minkštą tekstilinį audinį. Džiiovinkite šalmą toliau nuo tiesioginių šilumos šaltinių.

Jei laikysitės aukščiau instrukcijoje paminėtų nurodymų, šalmą galite naudoti 10 metų nuo šalmo pagaminimo datos, jei jo būklė leidžia tai daryti. Tačiau šalmas gali būti pažeistas arba nusidėvėti ir įskilti anksčiau galiojimo laiko pabaigos, tokiu atveju šalmas toliau nebegali būti naudojamas. Šalmas niekuomet negali būti taisomas ar modifikuojamas be gamintojo sutikimo.

## ŽYMĖJIMO LEGENDA (Pav. 11)

- 1 gamintojas
- 2 šalmo svoris
- 3 šalmas sukurtas žmonėms kurių galvos apimtis nuo 53–63 cm
- 4 atitinka naudojimo reikalavimus prie -30 °C temperatūros (-22 °F)
- 5 apsauga nuo atsitiktinės įtampos poveikio iki 440 V
- 6 atitinka šoninių deformacijų reikalavimus
- 7 notifikuotoji įstaiga, dalyvavusi atitikties įvertinimo procedūroje
- 8 atitikties žymėjimas
- 9 šalmo pavadinimas ir tipas, EN 397 Europos standarto žymėjimas – tuo atveju jei produktas atitinka standartą
- 10 EN 397 Europos standarto žymėjimas ant sagtelės – tuo atveju jei produktas atitinka standartą
- 11 šalmo pagaminimo data
- 12 datamatrix: "0000" unikalus nr., "99999" produkto kodas, "MMYY" gamybos mėnuo ir metai

## SINGING ROCK GARANTIJA

3 metų garantija, taikoma medžiagų ir gamybos defektams. Garantija netaikoma defektams, atsiradusiems dėl įprasto nusidėvėjimo, aplaidumo, netinkamo naudojimo, draudžiamų modifikacijų ir netinkamo laikymo.

# ROM

## INSTRUCTIUNI DE UTILIZARE

### FLASH INDUSTRY – CASCA DE LUCRU

Este potrivita pentru lucrul industrial si inc onstructii. Principalul scop este de a proteja utilizatorul impotriva obiectelor scapate si tensiunii. Contine chingi de prindere care se vor debloca la o incarcare intre 15 si 25 kg, ceea ce elimina riscul sugrumarii.

### FLASH ACCESS – CASCA PENTRU LUCRU LA INALTIME

Este potrivita pentru lucru la inaltime si pentru salvari. Principalul scop este de a proteja utilizatorul impotriva obiectelor scapate si tensiunii. Casca are o chinga de prindere care poate sustine o incarcare de 50 kg, ceea ce previne riscul de a scapa casca de la inaltime.

### FLASH AERO – CASCA VENTILATA PENTRU LUCRU LA INALTIME

Este potrivita pentru lucrul la inaltime si pentru salvari. Principalul scop este de a proteja utilizatorul impotriva obiectelor scapate si tensiunii. Casca are o chinga de

prindere care poate sustine o incarcare de 50 kg, ceea ce previne riscul de a scapa cască de la înalțime. Cască conține găuri de ventilație ceea ce o face potrivită pentru lucru fizic greu.

#### DESCRIERE PARTI (Fig. 1)

- A carcasa
- B cleme pentru frontala
- C prindere pentru antifoaane
- D prindere pentru vizor
- E mecanism de ajustare
- F catarama
- G chinga
- H curele
- I burete detasabil
- J cadru pentru sistemul de ajustare al înalțimii

#### INSTRUCIUNI DE FOLOSIRE

Acest produs poate să fie folosit doar de o persoană calificată și instruită corespunzător. Nu folosiți acest produs fără să citiți și să înțelegeți instrucțiunile. Cască poate fi folosită doar pentru lucru și salvări. Sunteți responsabil pentru orice consecință a utilizării greșite al acestui produs.

Utilizați INDUSTRY și ACCESS de la -30 °C la +50 °C (-22 °F - 122 °F), AERO -10 °C până la +50 °C (14 °F - 122 °F). O cască expusă unei lovituri severe nu trebuie să mai fie folosită! Amintiți-vă, nici o cască nu poate proteja utilizatorul împotriva tuturor pericolelor posibile!

#### VERIFICARE DE SIGURANTA

Verificați condiția tuturor componentelor cascii înainte de utilizare! În cazul în care condiția cascii nu este bună sau nu sunteți sigur de condiția cascii, nu o folosiți.

#### SISTEMUL DE AJUSTARE AL CASTII

(Fig. 2) Ajustați înălțimea cascii prin poziționarea cadrului de plastic.

- a) poziția pentru un cap mare
- b) poziția pentru un cap mic

Asigurați-vă că sistemul de ajustare din dreapta și din stânga sunt ajustate simetric. Puteti ajusta înălțimea în 3 feluri:

- toate cadrele în a) poziția - marime L
- cadrul din spate în a) poziția, cadrul din față în b) poziția - marimea M
- toate cadrele în b) poziția - marimea S

(Fig. 3) Ajustarea lungimii chingilor conform marimii capului. În cazul în care folosiți cască cu antifoaane, slăbiți chinga pentru a nu se lovi de antifoaane.

(Fig. 4) Slăbiți cască cu roata de ajustare înainte de a pune cască pe cap. După ce puneți cască în cap, strângeți mecanismul pentru ca aceasta să fie strânsă bine pe cap.

(Fig. 5) Ajustați lungimea chingii pentru a ține cască în siguranță pe cap.

(Fig. 6) Folosiți cască doar în poziții ideale. Doar așa va putea oferi siguranță maximă. În cazul în care nu puteți ajusta cască să fie strânsă pe cap, nu o folosiți.

#### ACCESORII

(Fig. 7) Pentru a crește vizibilitatea, puteți atașa 2 autocolante reflective pe cască conform pozei. Puteți poziționa autocolantele doar pe suprafața lucioasă a cascii. Puteți folosi autocolantele proprii doar dacă acestea nu vor avaria materialul ABS/PC.

(Fig. 8) Ajustați lungimea chingii frontalei corespunzător. Trageți chinga între carcasa și cleme pentru ca frontal să stea atașată sigur și stabil.

(Fig. 9) Accesoriile compatibile cu sloturile universale pot să fie atașate pe lateralul cascii. Pentru a detașa accesoriile deblocați blocarea de siguranță.

#### TRANSPORTAREA SI DEPOZITAREA

(Fig. 10) **ATENȚIE!** Această cască poate să fie avariată pe baza solventilor chimici și chimicale care conțin solvent (adezivi, vopsele). Nu expuneți cască la o sursă directă de încălzire sau pe un timp îndelungat la soare. Transportarea cascii în învelișul atașat sau alt înveliș textil asemănător.

#### MENTENANTA

(Fig. 10) Pentru curățare folosiți doar apă curată cu temperatura până la 30 °C (86 F), un pH-neutru al săpunului și un textil neted. Uscăți cască departe de o sursă directă de căldură.

Dacă urmăriți instrucțiunile mai sus menționate puteți folosi cască pentru 10 ani de la data fabricației, în cazul în care condiția cascii vă permite. Totuși, cască poate să fie avariata sau supusa uzurii și ruperii înainte de termen, în cazul acesta nu poate să fie folosită mai mult. Cască nu poate să fie în nici un fel reparată sau modificată fără consimțământul producătorului.

## LEGENDA MARCARII (Fig. 11)

- 1 proizvođač
- 2 težina kacice
- 3 kacica je projektirana za osobe s obimom glave od 53–63 cm
- 4 odgovara zahtevima za korišćenje na -30 °C (-22 °F)
- 5 zaštita protiv izloženosti pritisku do 440 V.
- 6 odgovara zahtevima za lateralnu deformaciju.
- 7 oznaka sa strane organizma obavještena koja je činila nadziranje
- 8 oznaka za konformnost
- 9 ime i vrsta kacice, oznaka standarda Evropskog EN 397 – u slučaju u kojem proizvod je u skladu sa standardom
- 10 oznaka standarda Evropskog EN 397 za remenje – u slučaju u kojem kacica je u skladu sa standardom
- 11 datum proizvodnje kacice
- 12 matrica: "0000" nr. jedinstveni, "99999" kod proizvoda, "MMYY" mesec i godina proizvodnje

## GARANCIJA SINGING ROCK

3 godine garancije koja pokriva defekte materijala i proizvodnje. Garancija ne pokriva defekte uzrokovane normalnim trošenjem, nepravilnom upotrebom, neadekvatnom upotrebom, izmjenama zabranjenim i skladištenjem neadekvatnim.

# SRB

## UPUTSTVO ZA UPOTREBU

### FLASH INDUSTRI – RADNI ŠLEM

odgovoran je za industrijski rad i građevinarstvo. Njegova glavna svrha je zaštita korisnika od pada objekata i napona. Ima sigurnosnu vezicu koja će se otkaciti pri opterećenju od 15 do 25 kg, što eliminiše rizik od davljenja.

### FLASH ACCES – RADNI ŠLEM ZA RAD NA VISINI

odgovoran za rad na visinama, dubinama i za spašavanje. Njegova glavna svrha je zaštita korisnika protiv padajućih objekata i napona. Šlem ima jaku vezicu za bradu koja može izdržati opterećenje od najmanje 50 kg, što sprečava rizik od gubitka šlema tokom pada.

### FLASH AERO – RADNI ŠLEM ZA RAD NA VISINI SA OTVORIMA ZA VENTILACIJU

odgovoran za rad na visinama, dubinama i za spašavanje. Njegova glavna svrha je zaštita radnika protiv pada predmeta. Šlem ima jaku vezicu za bradu koja može izdržati opterećenje od najmanje 50 kg, što sprečava rizik od gubitka šlema tokom pada. Šlem ima otvore za ventilaciju i stoga je pogodan za težak fizički rad.

### OPIS DELOVA (Slika 1)

- A školjka
- B držači za čeonu lampu
- C slot za antifone i pribor
- D slot za zaštitni vizir
- E mehanizam za podešavanje veličine
- F kopča
- G vezica za bradu
- H trake vezice
- I uklonjiva podloga
- J okviri sistema za podešavanje visine

### UPUTSTVO ZA UPOTREBU

Ovaj proizvod može koristiti isključivo kvalifikovana i propisno obučena osoba. Nemojte koristiti proizvod bez čitanja i razumevanja Uputstva. Šlem se može koristiti samo za rad i spašavanje. Vi ste lično odgovorni za posledice nepravilne upotrebe ovog proizvoda. Šlem INDUSTRY i ACCES se koristi na temperaturama od -30 °C do +50 °C (-22 °F i 122 °F), šlem AERO od -10 °C do +50 °C (14 °F i 122 °F). Šlem koji je bio izložen ozbiljnom udarcu više se ne sme koristiti! Zapamtite, nikakav šlem ne može zaštititi korisnika od svih mogućih opasnosti!

### PROVERA BEZBEDNOSTI

Pre svake upotrebe proverite stanje celog šlema! U slučaju da stanje šlema nije dobro ili niste sigurni da li je stanje šlema dobro, nemojte ga koristiti.

## PRILAGOĐAVANJE KACIGE

(Slika 2) Podesite visinu šlema pozicioniranjem plastičnih okvira.

- a) položaj za veću glavu
- b) položaj za manju glavu

Uverite se da su leva i desna strana šlema podešene simetrično. Možete podesiti visinu na tri načina:

- svi okviri su u položaju a) – veličina L
- zadnji okviri su u položaju a), prednji okviri su u b) položaju – veličina M
- svi okviri su u b) položaju – veličina S

(Slika 3) Podesite dužinu bočnih traka prema veličini glave. Ako koristite šlem sa antifonima olabavite traku tako da se ne sudara sa antifonima.

(Slika 4) Otpustite šlem pomoću rotacionog točka pre stavljanja na vašu glavu. Posle stavljanja šlema zategnite mehanizam tako da šlem sedi čvrsto na vašoj glavi.

(Slika 5) Podesite dužinu vezice tako da drži šlem bezbedno na glavi.

(Slika 6) Šlem koristite samo u idealnom položaju. To je jedini način da vam može pružiti maksimalna sigurnost.

Ako ne možete podesiti kacigu tako da ona čvrsto i sigurno sedi na glavi, ne koristite je.

## PRIBOR

(Slika 7) Da biste povećali vidljivost, postavite reflektirajuće nalepnice na šlem prema slici. Nalepnice možete staviti samo na sjajne površine kacige. Možete koristiti samo svoje nalepnice ili etikete ako ne oštećuju materijal ABS/PC.

(Slika 8) Pravilno podesite dužinu trake za čeonu lampu. Povucite traku između školjke i držača. Tako da je čeonu lampu čvrsto i sigurno pričvršćena za šlem.

(Slika 9) Dodatna oprema kompatibilna sa univerzalnim slotovima se može pričvrstiti na bočne strane šlema. Da uklonite dodatnu opremu deblokirate sigurnosnu bravu.

## TRANSPORT I SKLADIŠTENJE

(Slika 10) **UPOZORENJE!** Ovaj šlem mogu oštetiti hemikalije na bazi rastvarača i hemikalije koji sadrže rastvarače (lepkovi, boje). Nemojte izlagati šlem direktnim izvorima toplote ili dugoročnom suncu. Šlem transportujte u vrećici ili na nekom drugom tekstilnom pokrivaču slične vrste.

## ODRŽAVANJE

(Slika 10) Za čišćenje koristite samo čistu vodu sa temperaturom do 30 °C (86 °F), pH neutralnim sapunom i mekan tekstil. Osušite kacigu daleko od direktnih izvora toplote.

Ako pratite navedena uputstva, možete koristiti šlem 10 godina od datuma njegove proizvodnje, ako njegovo stanje to dozvoljava. Međutim, šlem može biti oštećen ili podložna trošenju i ranije, i u tom slučaju se ne može više koristiti. Šlem ne može biti popravljen ni na koji način niti modifikovan bez saglasnosti proizvođača.

## LEGENDA ZA OZNAČAVANJE (Slika 11)

- 1 proizvođač
- 2 težina kacige
- 3 šlem je dizajnirana za ljude sa obimom glave 53–63 cm
- 4 ispunjava zahteve za upotrebu do -30 °C (-22 °F)
- 5 zaštita od slučajnog izlaganja naponu do 440 V
- 6 ispunjava zahteve za bočne deformacije
- 7 oznaka nadležnog organa koji vrši nadzor
- 8 označavanje usaglašenosti
- 9 ime i tip šlema, oznaka evropskog standarda EN 397 – u slučaju da je proizvod u skladu sa ovim standardom
- 10 oznaka EN 397 evropskog standarda na kopču – u slučaju da se kaciga slaže sa ovim standardom
- 11 datum proizvodnje šlema
- 12 datamatrix: "0000" jedinstveni br., "99999" šifra proizvoda, "MMYY" mesec i godina proizvodnje

## SINGING ROCK GARANCIJA

Garancija je 3 godine na greške u materijalu i proizvodnji. Garancija se ne odnosi na oštećenja nastala redovnom upotrebom, nepravilnom upotrebom, zabranjenim popravkama i nepravilnim skladištenjem.

## ИНСТРУКЦИЯ ПО ЭКСПЛУАТАЦИИ

### **FLASH INDUSTRY – КАСКА ДЛЯ ПРОМЫШЛЕННЫХ РАБОТ**

предназначена для работы на промышленных объектах. Основное назначение – защита пользователя от падающих предметов и высокого электрического напряжения. Снабжена подбородочным ремнем, автоматически открывающимся при нагрузке 15–25 кг, что предотвращает травмы в случае скользящих ударов массивными объектами.

### **FLASH ACCESS – КАСКА ДЛЯ ПРОМЫШЛЕННОГО АЛЬПИНИЗМА**

Предназначена для работ на высоте, в безопасном пространстве и для спасательных работ. Основное назначение – защита пользователя от падающих предметов и высокого электрического напряжения. Снабжена подбородочным ремнем, выдерживающим нагрузку до 50 кг, для предотвращения потери каски в процессе падения.

### **FLASH AERO – ВЕНТИЛИРУЕМАЯ КАСКА ДЛЯ ПРОМЫШЛЕННОГО АЛЬПИНИЗМА**

Предназначена для работ на высоте, в безопасном пространстве и для спасательных работ. Основное назначение – защита активно работающего пользователя от падающих предметов. Снабжена подбородочным ремнем, выдерживающим нагрузку до 50 кг, для предотвращения потери каски в процессе падения. Снабжена вентиляционными отверстиями, что способствует комфорту пользователя в случае активной физической работы.

### **ОПИСАНИЕ (Fig. 1)**

- A корпус
- B крепление для фонаря
- C крепление для наушников
- D крепление для защитного щитка
- E регулировка размера
- F пряжка
- G подбородочный ремень
- H подвеска
- I заменяемая подкладка
- J точки крепления подвески

### **ИНСТРУКЦИЯ ПО ЭКСПЛУАТАЦИИ**

Каска может использоваться только лицами, прошедшими соответствующее обучение. Перед началом эксплуатации прочитайте инструкцию. Каска предназначена и может использоваться только для высотных и спасательных работ. Пользователь несет персональную ответственность за неправильное использование продукта. Тип INDUSTRY и ACCESS могут использоваться от -30 °C до +50 °C (-22 °F – 122 °F), тип AERO -10 °C до +50 °C (14 °F – 122 °F). После сильного удара эксплуатация каски недопустима. Помните, каска не может защитить пользователя от всех возможных опасностей при работе на высоте.

### **ПРОВЕРКА**

Проверяйте состояние каски перед каждым использованием. Если присутствуют какие-либо нарушения, или вы не уверены в состоянии изделия, не используйте его.

### **РЕГУЛИРОВКА РАЗМЕРА**

(Fig. 2) Регулировка положения каски по высоте

- a) положение стропы подвески на точках крепления для большого размера головы
- b) положение стропы подвески на точках крепления для маленького размера головы

Проверьте, что позиция строп на правой и на левой стороне одинакова и подвеска симметрична. Существуют три варианта регулировки:

- стропа на всех точках в положении a) – размер L
- стропа на задних точках в положении a), на передних в положении b) – размер M
- стропа на всех точках в положении b) – размер S

(Fig. 3) Отрегулируйте длины боковых подвесов каски в зависимости от размера головы. Если вы используете каску с наушниками, учитывайте это при регулировке размера.

(Fig. 4) Перед надеванием каски с помощью регулировочного кольца выставьте максимально возможный размер. Наденьте каску, после этого затяните подвеску до надежной фиксации каски на голове.

(Fig. 5) Отрегулируйте длину подбородочного ремня для безопасной посадки каски на голове.

(Fig. 6) Перед использованием проверьте правильность посадки и регулировки каски. Только в этом случае можно гарантировать безопасность при эксплуатации. Не используйте каску, если у вас не удалось надежно закрепить ее с помощью регулировочных ремней и механизмов.

## АКСЕССУАРЫ

(Fig. 7) Для улучшения визуального контроля разместите светоотражающие наклейки так, как показано на рисунке. Стикеры допустимо клеить только на гладкие участки каски, и только те, которые не повреждают поликарбонатный корпус каски.

(Fig. 8) Отрегулируйте ремень налобного фонаря. Он должен располагаться между корпусом каски и фиксирующими клипсами.

(Fig. 9) Комплектующие могут фиксироваться с помощью универсального крепления по бокам каски.

## ТРАНСПОРТИРОВКА И ХРАНЕНИЕ

(Fig. 10) **ВНИМАНИЕ!** Каска может быть повреждена растворителями или химическими реагентами, содержащими растворители (краски, пропитки и проч). Предохраняйте каску от перегрева или длительного воздействия солнечной радиации. Транспортируйте каску в защитном чехле.

(Fig. 10) Для чистки каски используйте только чистую воду с температурой до 30 °C (86 °F), pH-нейтральное мыло и мягкий текстиль. Сушите каску вдали от прямых источников тепла.

Если вы следуете инструкции по эксплуатации, то эксплуатация каски возможна в течение 10 лет со дня производства. Тем не менее, каска может выйти из строя раньше, в зависимости от условий эксплуатации, поэтому требуется постоянный контроль состояния перед каждым сеансом использования. Нельзя производить починку каски или вносить изменения в конструкцию без согласований с производителем.

## МАРКИРОВКА (Fig. 11)

- 1 Производитель
- 2 Вес
- 3 Размер (53–63 см)
- 4 Температурный диапазон использования до -30 °C (-22 °F)
- 5 Защита от высокого электрического напряжения, до 440 V
- 6 Защита от боковой деформации
- 7 Отметка проверяющего лица
- 8 Маркировка соответствия
- 9 Название и тип каски, согласно EN 397, если каска соответствует этому стандарту
- 10 Маркировка EN 397 на пряжке, если каска соответствует этому стандарту
- 11 Дата производства
- 12 datamatrix: «0000» уникальный номер, «99999» код продукта, «ММYY» месяц и год производства

## ГАРАНТИЯ SINGING ROCK

3 года гарантии на производственный брак, и брак материалов. Гарантия не покрывает повреждения, вызванные износом, небрежностью, неправильной эксплуатацией, внесением изменений в конструкцию или неправильным хранением.

---

# BGR

## ИНСТРУКЦИИ ЗА УПОТРЕБА

### FLASH INDUSTRY – РАБОТНА КАСКА

Подходяща е за работа в индустриална среда и на конструкции. Нейното основно и най-важно предназначение е да защитава потребителя от

падащи предмети и високо напрежение. Лентата под брадата, която притяга ксаката се отваря при натоварване между 15–25kg, което редуцира риска от удушване.

### **FLASH ACCESS – РАБОТНА КАСКА ЗА РАБОТА НА ВСИСОЧИНА**

Подходяща е за употреба при височинна работа, при наличието на пропасти и при спасителни акции. Нейното основно и най-важно предназначение е да защитава потребителя от падащи предмети и високо напрежение. Лентата под брадата, която притяга ксаката е много здрава и може да устои при натоварване от поне 50kg, което редуцира риска от изгубване на каската при падане.

### **FLASH AERO – РАБОТНА КАСКА ЗА РАБОТА НА ВСИСОЧИНА С ДУПКИ ЗА ПРОВЕТРЕНИЕ**

Подходяща е за употреба при височинна работа, при наличието на пропасти и при спасителни акции. Нейното основно и най-важно предназначение е да защитава потребители, работещи с повишено физическо натоварване от падащи предмети. Лентата под брадата, която притяга ксаката е много здрава и може да устои при натоварване от поне 50kg, което редуцира риска от изгубване на каската при падане. Каската има дупки за проветрение за по-добро дишане на главата при по-високи натоварвания.

### **ОПИСАНИЕ НА ОТДЕЛНИТЕ ЧАСТИ (Фиг. 1)**

- A черупка
- B щипки за закрепване на челник
- C слот за слушалки и аксесоари
- D слот за предпазен щит
- E регулатор на размера на каската
- F катарам
- G лента под брадата
- H ленти за стабилизиране височината на каската върху главата
- I сваляща се подплънка
- J рамка за регулиране позицията на каската

### **ИНСТРУКЦИИ ЗА УПОТРЕБА**

Този продукт може да бъде използван само от квалифицирани или добре инструктирани хора. Не използвайте този продукт преди внимателно да сте изчели и разбрали инструкциите му за употреба. Тази каска може да бъде използван само за работа и спасителни акции. Вие сами носите отговорност за последствията от неправилната употреба на този продукт. Моделът INDUSTRY и ACCESS варират от -30 °C до +50 °C (-22 °F – 122 °F), модел AERO -10 °C до +50 °C (14 °F – 122 °F). Каска, която е била подложена на силен удар трябва незабавно да бъде извадена от употреба. Запомнете! Каската не може да предпази ползвателя от всяка възможна опасност.

### **ПРОВЕРКА ЗА БЕЗОПАСНОСТ**

Преди всяка употреба проверявайте цялостното състояние на каската. В случай, че състоянието на каската не изглежда добро или не сте сигурни дали наистина е добро, тогава не я използвайте.

### **НАГЛАСЯНЕ НА КАСКАТА**

(Фиг. 2) Нагласете височината на каската, като използвате лентите за стабилизиране на височината на каската върху главата.

a) подходяща позиция за по-голяма глава

b) подходяща позиция за по-малка глава

След като го направите се уверете, че лявата и дясната страна са нагласени симетрично. Може да направите три различни настройки за стабилизиране на височината на каската:

- цялата рамка е в позиция a) – това е позиция на L размер
- задната част на рамката в позиция a), а предната част в позиция b) – това е M размер
- цялата рамка в позиция b) – това е S размер

(Фиг. 3) Настройте дължината на страничните ленти, в зависимост от размера на вашата глава. Отпуснете ремъците, за да освободите размера, когато ви стяга.

(Фиг. 4) Отпуснете каската от кръглия регулатор преди да я поставите на главата си. След това я сложете и затегнете механизма, докато каската не прилегне плътно към вашата глава.

(Фиг. 5) Нагласете дължината на лентата под брадата, така че да

позиционирате добре каската.

(Фиг. 6) Използвайте каската само в нейната идеална позиция. Това е единственият начин тя да ви осигури максимална сигурност.

Ако не успявате да нагласите каската добре да пасне добре и безопасно на вашата глава, не я използвайте.

### **АКСЕСОАРИ**

(Фиг. 7) За да бъдете по-видими, поставете рефлекторните лепенки върху каската, както е показано на снимката. Може да облепите единствено лъскавите части от каската. Може да използвате ваши лепенки, само ако те не повредят ABS/PC материала.

(Фиг. 8) Нагласете дължината на челника в подходящ размер. Поставете лентата му между черупката и щипките за закрепване добре, така че челникът да остане в стабилна позиция на каската.

(Фиг. 9) Аксесоари, които са съвместими с универсалните слотове могат да бъдат поставяни отстрани на каската. За да ги махнете разблокирайте фиксиращата система.

### **ТРАНСПОРТИРАНЕ И СЪХРАНЕНИЕ**

(Фиг. 10) **ВНИМАНИЕ!** Тази каска може да бъде повредена от разтворители и други химикали, съдържащи разтворител (лепила, бои и др). Не поставяйте каската в близост до печки и други директни източници на топлина. Предпазвайте я от продължително стоене на пряка слънчева светлина. Когато транспортирате каската я поставяйте в нейния калъф или в друг текстилен калъф подобен на този.

### **ПОДДРЪЖКА**

(Фиг. 10) За да почистите вашата каска използвайте само чиста течаща вода с температура до 30 °C (86 °F) и в случай на необходимост сапун с неутрално pH. Подсушете каската с мека кърпа и далеч от директни източници на топлина.

Ако спазвате горните инструкции и ако състоянието позволява, можете да използвате каската 10 години от датата на производство. Въпреки това, ако каската бъде повредена, износена, счупена по-рано от този период и независимо поради каква причина, тя незабавно трябва да бъде извадена от употреба. Каската не може да бъде поправяна или моделирана без потвърдението на производителя.

### **МАРКИРОВКА (Фиг.11)**

- 1 производител
- 2 тегло на каската
- 3 каската е подходяща за хора с обиколка на главата 53–63 cm
- 4 изисквания за употреба до -30 °C (-22 °F)
- 5 защита от високо напрежение до 440 V
- 6 изискване за странична деформация
- 7 знак на проверяващото лице
- 8 знак за потвърждение на произход
- 9 име и тип на каската. Марката EN 397 Европейски стандарт, на който продукта отговаря
- 10 марката EN 397 Европейски стандарт на катарамата, на който продукта отговаря
- 11 дата на производство на каската
- 12 Datamatrix: "0000 " уникален номер, "99999 " код на продукта, "ММYY " месец и година на производство

### **ГАРАНЦИЯ НА SINGING ROCK**

3-годишна гаранция, покриваща материали и дефекти при производството. Раранцията не покрива дефекти, причинени от нормално износване, небрежност, неправилна употреба, забранени модификации и неправилно съхранение.

---

## **CHN**

### **FLASH INDUSTRY – 作业头盔**

适用于工业作业和建筑行业。主要用于保护佩戴者免受坠落物体的直接撞击和低压电击。下颌带能够在 15–25 kg 之间断开，防止使用者可能被下颌带勒住而造成窒息的风险。



## FLASH ACCESS - 高空作业头盔

适用于高空作业，井下作业和救援的头盔。主要用于保护佩戴者免受坠落物体的直接撞击和低压电击。头盔下颚带能承重至少 50 kg，防止在坠落时头盔松脱。

## FLASH AERO - 透气型高空作业头盔

适用于高空作业，井下作业和救援的头盔。主要用于保护佩戴者免受坠落物体的直接撞击。头盔下颚带能承重至少 50 kg，防止在坠落时头盔松脱。头盔的透气孔适合重体力作业。

### 组成部分 (图1)

- A 外壳
- B 头灯卡
- C 耳罩及附件安装槽
- D 保护面罩安装槽
- E 调节轮
- F 卡扣
- G 下颚带
- H 头顶带
- I 可拆卸衬垫
- J 高度调节系统框架

### 使用说明

此产品仅适用于有资质，接受过正确培训的人员。未阅读并理解使用说明前，不要使用此产品。头盔仅用于作业和救援。你个人要对非正常使用此产品造成的结果负责。型号INDUSTRY和ACCESS的使用范围为-30 °C至+50 °C (-22 °F至122 °F)，型号AERO -10 °C至+50 °C (14 °F至122 °F)。当头盔遭受严重撞击后必须报废，不得继续使用。记住，没有头盔能保护使用者在所有危险情境下的安全！

### 安全检查

每次使用前检查头盔的状况！当头盔的状况不好或你无法确定头盔的状况是否良好时，不要使用头盔！

### 头盔调节

(图2) 通过固定塑料框架的位置来调节头盔的高度。

- a) 适合大脑袋的位置
- b) 适合小脑袋的位置

确定头盔的左右两侧同时对称调节。你可以通过以下三种方式调节高度：

- 所有的框架都在 a) 位置 - L码
- 后部的框架在 a) 位置，前面的框架在 b) 位置 - M码
- 所有的框架在 b) 位置 - S码

(图3) 根据你的头部尺寸调节侧织带的长度。如果你使用耳罩，要松开织带以避免与耳罩发生冲突。

(图4) 戴头盔前打开头盔后部的调节轮，戴上头盔后拧紧调节轮，以保证头盔稳固的戴在头上。

(图5) 调节下颚带的长度保证头盔能安全的佩戴在头部。

(图6) 将头盔佩戴至理想的位置，这样才能为你提供最大的保护。

如果你无法正确调节头盔让头盔稳固安全的佩戴至头部，不要使用它。

### 附件

(图7) 为了提高可见性，根据图示在头盔上粘贴反光标签。你只能在头盔的光滑表面粘贴反光标签。你只能使用不会损坏ABS/PC材料的贴纸或标签。

(图8) 正确调节头灯带长度。拉出足够的头灯带扣入头灯卡和外壳间，保证头灯能够稳定安全的安装在头盔上。

(图9) 能够兼容插槽的附件都可以安装在头盔两侧，拆除附件时打开安全卡扣。

### 运输和储存

(图10) 警告！头盔会被化学溶剂或含有化学溶剂的试剂（粘胶剂或涂料）损坏。不要将头盔直接暴露在热源或长时间在太阳下直接照射。运输头盔时装在专门的袋里或包里。

### 维护

(图10) 使用水温不超过 30 °C (86 °F) 的清水，中性肥皂水和软织物来清洗头盔。不要在热源附近干燥头盔。

如果你遵守以上使用说明，你的头盔使用寿命可达到自生产日期起10年。但是头盔可能会被提前损坏或遭受磨损，导致头盔不能继续使用。头盔不能在没有任何生产商许可的情况下进行任何修理或更改。

### 标记含义 (图 11)

- 1 生产商
- 2 头盔重量
- 3 头盔适用于头围在 53-63 cm 之间的人

- 4 満足 -30 °C (-22 °F) の環境下使用要求
- 5 可在瞬間 440 V 電圧下提供保護
- 6 満足両側形変の要求
- 7 認証機構コード
- 8 認証類型
- 9 头盔名称和类型, EN 397 欧标-如果头盔符合该标准
- 10 卡扣上的 EN 397 欧标-如果该头盔符合该标准
- 11 头盔生产日期
- 12 数据矩阵: "0000" 唯一编号, "99999" 产品代码, "MMYY" 生产月份和年份

### SINGING ROCK 质保

3年质保包括材料和生产缺陷。质保并不包括使用磨损、撕裂、疏忽、不正确使用、私自修改和错误储存造成的损坏。

## JPN

### 製品のお取り扱いについて

#### フラッシュ インダストリー 作業用ヘルメット

産業用作業および建設作業に適しています。

その主な目的は、飛来落下物や電圧からユーザーを保護することです。

15~25 kgの外的荷重で外れる顎ひもを採用しており、顎ひもに圧迫される危険性を軽減します。

#### フラッシュ アクセス 高所作業用ヘルメット

高い場所や深い場所の救助活動や作業に適しています。

その主な目的は、落下物や電圧からユーザーを保護することです。

本製品は、少なくとも50 kgの荷重に耐えることができる顎ひもを備えており、墜落又は落下時にヘルメットが外れる危険性を軽減します。

#### フラッシュ エアローベンチレーション付き高所作業用ヘルメット

高い場所や深い場所の救助活動や作業に適しています。その主な目的は重労働従事者を飛来落下物から守ることです。本製品は、少なくとも50 kgの荷重に耐えることができる顎ひもを備えており、墜落又は落下時にヘルメットを紛失する危険性を軽減します。本製品には、通気孔があり、運動量の多い作業者に適しています。

#### 部品の説明 (Fig. 1)

- A シェル
- B ヘッドランプクリップ
- C イヤーマフ & アクセサリー用スロット
- D 保護シールド用スロット
- E サイズ調整システム
- F バックル
- G 顎ひも
- H ヘッドバンド・ストラップ
- I リムーバブルパッド
- J ハイアジャストシステムのフレーム

#### 製品の使用について

本製品は、説明書を適切に理解された人のみが使用できます。この説明書を読んで理解していない状態で本製品を使用しないでください。本製品は、作業と救助のためにのみ使用できます。本製品を不適切に使用した場合には、ユーザーへ個人的責任が発生し、これを負うものとなります。

モデルINDUSTRYおよびACCESSは、-30°C ~ + 50°C (-22°F ~ 122°F)、AERO -10°C ~ + 50°C (14°F ~ 122°F) の範囲で使用します。重大な衝撃を受けたヘルメットは使用しないでください！ヘルメットはすべての危険性からユーザーを守ることはできません！

#### 安全性のチェック

ご使用前に必ずヘルメット全体の状態を確認してください！

ヘルメットの状態が良くない、ヘルメットの状態がよく分からない場合は、使用しないでください。

#### ヘルメットの調整

(Fig. 2) プラスチックフレームを介してヘルメットの高さを調整します。

- a) 大きな頭部のポジション
- b) 小さい頭部のポジション

ヘルメットが左右対称に調整されていることを確認してください。次の3つの方法で高さを調整できます：

- Lサイズ - すべてのフレームがa) の位置。
- Mサイズ - リアフレームはa) が位置、フロントフレームはb) の位置。
- Sサイズ - すべてのフレームがb) の位置。

(Fig. 3) 頭のサイズに合わせてサイドストラップ等の長さを調整します。イヤーマフをヘルメットに装着して一緒に使用する場合は、イヤーマフと干渉しないようにストラップを緩めます。

(Fig. 4) 回転式ホイールでヘルメット(ヘッドバンド)を緩めた状態にし頭部に装着します。ヘルメット装着後、頭部にしっかりと収まるよう、回転式ホイールで調整してください。

(Fig. 5) 顎ひもの長さを調節することで、頭部の安全を確保できるようにヘルメットの状態を保ちます。

(Fig. 6) ヘルメットは理想的な位置でのみ使用してください。これが最も安全性を提供する唯一の方法です。

もし、本製品が頭部にしっかりと安全で適切な位置に調整できない場合は、本製品は使用しないでください。

#### アクセサリーについて

(Fig. 7) 視認性を高めるために、付属の反射ステッカーをイメージに従ってヘルメットに貼ることが出来ます。このヘルメットの光沢のある表面にのみステッカーを貼ることができます。ABS/PC素材に損傷を与えない材質であれば、ステッカーやラベルを貼付することができます。

(Fig. 8) ヘッドランプストラップの長さを適切に調整します。ヘッドランプがしっかりと安全にヘルメットに取り付けられるよう、シェルとクリップ間を通るヘッドランプストラップを調整してください。

(Fig. 9) ユニバーサルスロットに適合するアクセサリをヘルメットの側面に取り付けることができます。

アクセサリを取り外すには、安全ロックを解除します。

#### 輸送と保管について

(Fig. 10) 警告！本製品は、溶剤ベースの化学物質と溶剤(接着剤、塗料)を含む化学物質によって損傷を受ける可能性があります。ヘルメットを直接的な熱源や直射日光(紫外線)にさらさないでください。ヘルメットは付属カバーなどで収納を施し、ヘルメットが損傷や破損しないよう輸送してください。

#### メンテナンスについて

(Fig. 10) 洗浄する際は、30℃(86°F)までの温度で清潔な水を用意してください。洗剤を用いる場合は中性洗剤や柔らかい布を使用してください。ヘルメットを直接的な熱源や直射日光(紫外線)から離して乾燥させます。※よくすすぎ、スムーズに乾燥させてください。

ユーザーが前述の指示に従うなら、ヘルメットはその状態が維持されている場合、製造日から10年間使用することができます。ただし、ヘルメットが損傷したり、早期に裂けたりする場合があります。

そのような場合は、ヘルメットをもう使用できません。ヘルメットは、製造業者の同意なしに修理または改造することはできません。

#### マーキングの凡例 (Fig. 11)

- 1 製造業者
- 2 ヘルメットの重量
- 3 ヘルメットは頭囲53~63 cmでサイズ調整が可能です、人のために設計されています。
- 4 -30℃(-22°F)での使用条件に適合しています。
- 5 440 Vまでのランダム電圧露光に対する保護。
- 6 横方向の変形に対する要求を満たす。
- 7 監修を行う通報機関のマーキング
- 8 適合マーク
- 9 ヘルメットの名称とタイプ、欧州規格 EN 397 - ヘルメットが準拠している内容。
- 10 バックルの欧州規格 EN 397 - ヘルメットが準拠している内容。
- 11 ヘルメットの製造年月日
- 12 データマトリックス: "0000" ユニーク番号, "99999" 製品コード, "MMYY" 生産月と年

#### 製品保証

SINGING ROCK は、本製品の重大な欠陥や製造上の欠陥に対し3年間を保証期間とします。不適切な使用や誤った保管場所または保管方法、これらの指示に違反するヘルメットの使用や改造といった取り扱いや、通常の使用による磨耗、破損、過失、不注意による破損・欠損等には保証が適用されません。

Regulation (EU) 2016/425 | Nařízení evropského  
parlamentu a rady (EU) 2016/425

**FLASH INDUSTRY**

**EU type examination (module B):**

**EU přezkoušení typu (modul B):**

SZÚ Brno, Czech Republic, NB 1015

**Conformity to type (module C2):**

**Shoda s typem (modul C2):**

SZÚ Brno, Czech Republic, NB 1015

**FLASH ACCES, FLASH AERO**

**EU type examination (module B)**

**EU přezkoušení typu (modul B)**

SZÚ Brno, Czech Republic, NB 1015

**EU prohlášení o shodě naleznete na:**

**EU declaration of conformity available on:**

[www.singingrock.com](http://www.singingrock.com).

CE  
CE 1015



warranty  
záruka



455 g



53-63 cm



unique  
number



Reading and understanding instruction for use are  
required to use this product!

Bez důkladného pročtení a pochopení návodu k použití  
nepoužívejte tento výrobek!

ver. W960 0924

**SINGING ROCK s.r.o.**

Poniklá 317 • 514 01 Poniklá • Czech Republic

Tel. +420 481 585 007 • email: [info@singingrock.cz](mailto:info@singingrock.cz)

[www.singingrock.com](http://www.singingrock.com)



[singingrock.page](https://www.facebook.com/singingrock.page)



[singingrock\\_official](https://www.instagram.com/singingrock_official)